

ライトスタンド

●対象製品 NA1-GRL□□

Ver. 2

G08







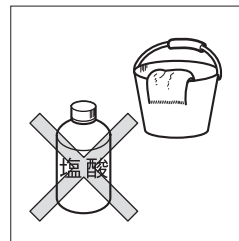

この度は本商品をお買い上げいただきありがとうございます。末永くご愛用いただくために、この「施工要領書」をよくお読みいただき正しい施工をお願いします。なお、商品到着後は、すみやかに検品をお願いいたします。本体に傷、付属品の不備などがございましたら、商品到着後10日以内にご連絡ください。

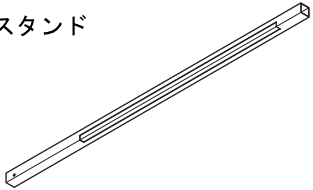
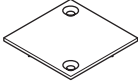
⚠ 施工上のご注意

- 商品に傷をつけないようご注意ください。
(傷は錆びの原因となりますのでタッチアップ塗料等で必ず補修を行ってください。)
- 傷などの補修方法はお問い合わせください。
- 取付場所が通行のさまたげにならないか、十分に確認してください。
- 本体の前面に、ホース等で直接水をかけないでください。
- 商品の施工に関しては必ず「施工要領書」に従ってください。
- むやみに改造・変更をしないでください。
- 主電源を切ってから施工を行ってください。
- 100V電源は漏電ブレーカーを介して接続し、D種(第3種)接地工事を必ず実施してください。(電気工事店にご依頼ください。)

- ねじなどのゆるみがあるかどうか確認し、ゆるんでいる場合はしめてください。
- 商品の塗装表面には、直接養生テープを貼り付けしないで下さい。塗装剥がれの原因となります。
- 商品に付着したモルタルやコンクリートなどは速やかに清掃してください。
- 施工時の汚れ落としは、中性洗剤をご使用ください。シンナー、塩酸などを使用すると、腐食の原因になります。



No.	同梱部品	数量
1	ライトスタンド 	1本
2	キャップ 	1個
3	六角穴付皿小ねじ (M4×10) 	2個
4	ソケット 	1個
5	なべ小ねじ (M3×12) 	2個
6	LED電球 (E17口金) 	1個
7	アンカー棒 (M8×200) 	1本
8	六角ナット (M8) 	2個
9	六角レンチ 呼び2.5 	1本

■本体寸法図

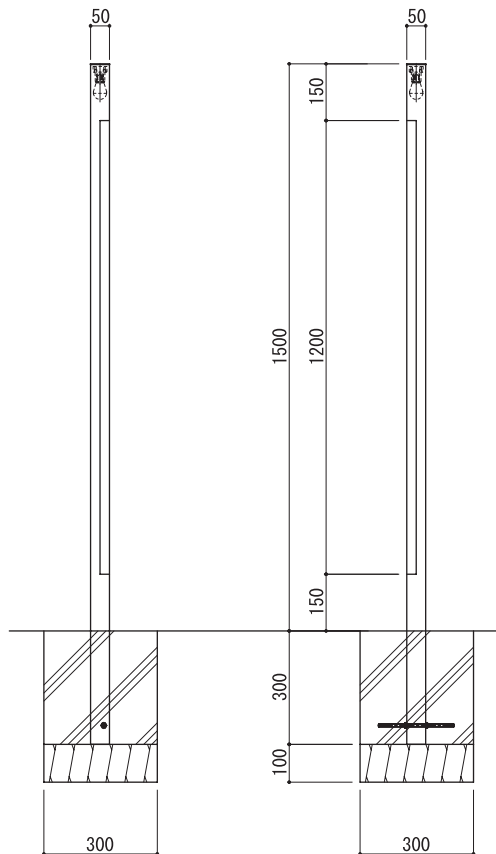

本商品は100V仕様です

■本体の取付

- ①アンカー棒 (M8×200) をライトスタンドに挿入し、六角ナットM8で固定してください。
- ②PF管 (※現地手配) を挿入してください。
- ③PF管から照明コード (※現地手配) を通した後、照明コードをソケットに結線してください。
- ④ソケットをキャップになべ小ねじM3×12で取付けてください。
- ⑤電球をソケットに取付けてください。
- ⑥キャップを六角レンチを使用して、六角穴付皿小ねじM4×10で取付けてください。
- ⑦ライトスタンドをコンクリートモルタルで固定します。

ライトスタンドを支え棒で自立させ垂直・水平を確認してからコンクリートを打ってください。

⚠️ ご注意

※照明コードの影が亚克力パネル窓に映り込む場合がございますので反対側で配線したうえでテープ等で固定してください。

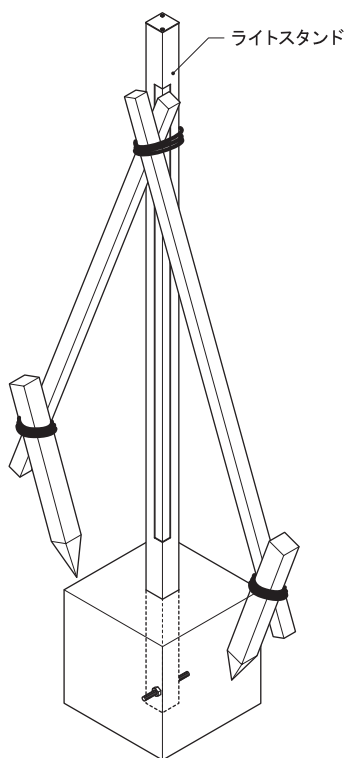

⚠️ ご注意

- ねじを固定するさいは、電動工具による締めつけは本体破損の原因となりますのでしないでください。
- 電気配線は電気工事店にご依頼ください。

