

⚠ 本誌を必ず御施主様にお渡しください

宅配ボックスに関する取り扱い事項はそれぞれに付属しております取扱説明書をご確認ください

Only One

STUFF II

取扱説明書

※この施工要領書をよくお読みの上、施工を行ってください。

スタッフI

●対象製品 NA1-STU2N□□,STU2A(R/L)□□

Ver. 1 STU2-T

⚠ 安全のため必ず守ってください

- 火気を近づけないでください。火災、延焼または故障の原因となります。
- 強い衝撃を与えないでください。故障の原因となります。
- ホースによる直接の散水は禁止です。各機能に障害が生じるおそれがあります。
- むやみに改造・変更はしないでください。破損・感電・火災の原因となります。
- 傷などの補修方法はお問い合わせください。

⚠ ご注意

- 機能門柱に上ったり、ぶら下がったりしないようお子様には特に注意してください。転倒してけがをすることがあります。

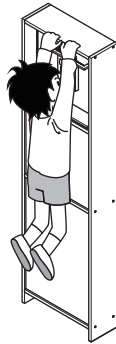

- 異常を感じた場合はすみやかに使用を中止して、販売店・工事店または最寄りの弊社修理ご相談センターに相談してください。

(例)

- ・異音がする。
- ・ガタツキがある。
- ・動きがおかしい、動かない。
- ・部品の損傷、故障がある。
- ・腐食などにより機能、性能が低下している。
- ・その他

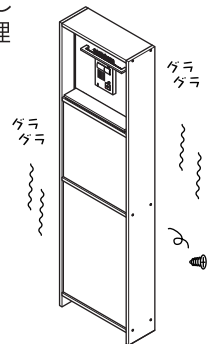

ポストは郵便物や新聞等を受け入れるものです。その他の目的に使用しないでください。

投函・取り出し方法

■投函方法

- ①上扉を上を開きます。
- ②郵便物が投函できる程度に上扉が開きます。
(厚み約40ミリ未満の郵便物が投函できます。)

■取り出し方法

- ③背面の取り出し扉のダイヤル錠を解錠してください。
ダイヤル錠の解錠方法、施錠方法は2ページを参照してください。
- ④ダイヤル錠をつかみ取り出し扉を開いて郵便物を取り出します。

⚠ ご注意

- 取り出し扉は無理な力をかけると開閉角度が大きくなっていくため、開きすぎないように注意してください。

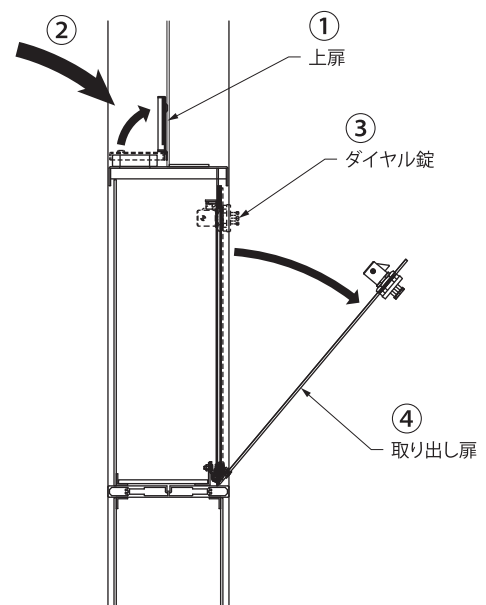

ダイヤル錠の操作方法

⚠ 使用上の注意事項

- 本商品は簡易錠ですので、貴重品・重要書類・危険物・生物等の受取りや保管には適しておりません。お部屋の鍵も入れないでください。意図的な盗難やいたずらには対応できません。いかなる配達物・内容物であっても、本商品の故障の有無に関わらず盗難あるいは紛失・損傷汚染した場合、弊社はその責任を負えませんのでご了承ください。
- ダイヤル錠操作をせずに正面扉を無理矢理開けようとすると、破損のおそれがありますのでご注意ください。
- 改良のため、予告なしに商品の一部を変更することがありますので、ご了承ください。

■解錠方法

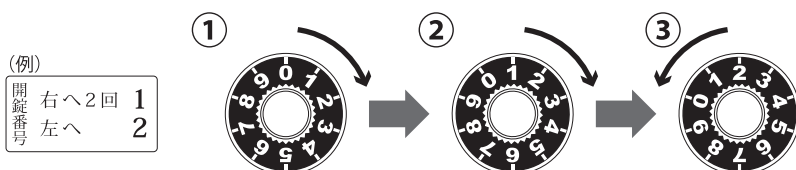

- ①右へ1回ダイヤルを回し、1の位置に合わせます。
- ②右へもう1回ダイヤルを回し、1の位置に合わせます。
- ③左へダイヤルを回し、1回目の2の位置に合わせます。
- ④ダイヤル錠が解錠されます。

※この図の番号は解錠の一例です。各番号は解錠番号シールを確認してください。

解錠番号シール(2枚)は、本書又は家のわかりやすい場所へ貼って保管してください。

■施錠方法

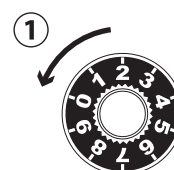

- ①ダイヤルを左へ2回転以上回します。
- ②ダイヤル錠が施錠されます。

⚠ お願ひ

- 郵便物をめらさないようにする為、必ず中敷板を入れてください。

※取り出し扉を開き、中敷板を取り付けてください。

⚠ ご注意

- 雨などによって水が入ることがないように、マグネットにより投函扉は完全に閉めてください。
(雨が侵入し、郵便物が濡れる原因となります。)
- 本製品は完全防水ではありません。風雨の強い時には、雨水が浸入する場合がありますので、あらかじめご了承ください。

ネームシートの貼付け方法(オプション)



●貼付け前に用意するもの

- 1.家庭用洗剤
- 2.ヘラ (表面を傷つけないもの)
- 3.紙テープ等

■位置決め

- ①シートの貼付け位置を決め、洗剤で表面の油分を拭き取ります。
 - ②次に紙テープ等でシートを貼り易くする平行なガイドラインを作ります。下図(a)
- ※好みの位置に貼付けてご使用ください。

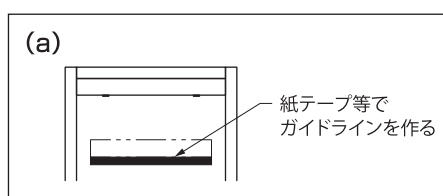

■シートの貼り付け

- ①はじめにシートは上図のように台紙側に付いていますので、保護シート側に移すためにヘラで保護シートの上からこすりつけます。(完全に保護シート側には付きません) 下図(b)
- ②次に台紙をていねいに剥がします。(シートを裏返して台紙を折りながら、ゆっくり丁寧に剥がします。) 下図(c)
- ③最後に保護シートをガイドラインに合わせて、慎重に貼付けてください。(ヘラでしっかり圧着させてください。)

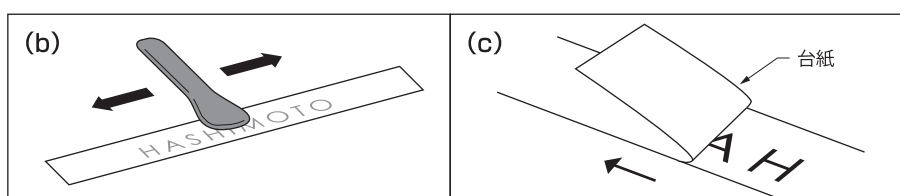

※貼り損ねた場合はシートをヘラ等で、表面を傷つけないよう慎重に取り除いてください。

※ネームシートの再発注は、ご購入いただいた代理店へご依頼くださいますようお願いいたします。有償にて再製作致します。

お手入れ方法

- 可動部などは定期的に潤滑油などを塗布してください。そのまま使用すると動きにくくなり、故障の原因になります。
- 長期間、お掃除しないままにしておきますと、表面に付着したホコリや塵、鉄粉などの汚れが被膜の再生を妨害し、錆の発生、腐食の原因となりますので、早めに取り除く事が必要となります。
- 汚れは柔らかい布やスポンジなどで拭きとってください。金属タワシや研磨材入り洗剤でこすると表面に傷がつき、錆の発生、腐食の原因となります。
- 未長くご使用していただくために、定期的にメンテナンスをお勧めします。

修理サービスについて

- 商品改良のため、仕様・外観は予告無しに変更する事がありますので予めご了承ください。
- 印刷物と実物では多少色味が異なる場合がありますので、予めご了承ください。
- 商品に異常が生じた場合はお取り付けの施工点にご相談ください。
- 修理を依頼されるときは下記の内容についてお知らせください。
商品名、故障の状況、施工日、ご氏名、ご住所、電話番号、道順

保証

- LED電球の保証期間はご購入の日より1年間です。
- 保証期間内でも次の場合には有料を原則とさせていただきます。
 - ・使用上の誤り及び不当な修理や改造による故障及び損傷
 - ・取付後の取付場所の移設・輸送・落下などによる故障及び損傷
 - ・火災、地震、水害、落雷、その他天災地変、以上電圧、指定外の電源(電圧・周波数)などによる故障及び損傷
 - ・施工上の不備に起因する故障や不具合

購入年月日

購入店