

フェンスユニット

施工要領書

※この施工要領書をよくお読みの上、施工を行ってください。

フェンスユニット

●対象製品 NA-1F0*V** / NA-1F0*S**

Ver. 2

F28



この度は本商品をお買い上げいただきありがとうございます。末永くご愛用いただくために、この「施工要領書」をよくお読みいただき正しい施工をお願いします。なお、商品到着後は、すみやかに検品をお願いいたします。本体に傷、付属品の不備などがございましたら、商品到着後10日以内にご連絡ください。

⚠ 施工上のご注意

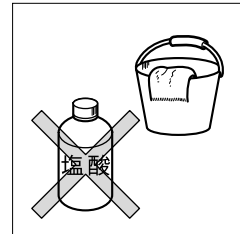
- 商品に傷をつけないようご注意ください。
(傷は錆びの原因となりますのでタッチアップ塗料等で必ず補修を行ってください。)
- 施工前に水平出しを行い、前面傾斜にならないよう必ずご確認ください。
- 取付場所が通行のさまたげにならないか、十分に確認してください。
- 錆の原因となりますので、本体を塩酸などの酸類で洗わないでください。
又、リシン等の塗料がかからないようにしてください。
- 商品の施工に関しては必ず「施工要領書」に従ってください。

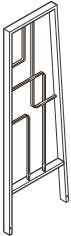

NO.	同梱部品	数量	単位
1	フェンスユニット  本図はType04を示す	1	セット

NO.	同梱部品	数量	単位
2	アンカー棒 L=200 (M8) 	2	本
3	六角ナット (M8) 	4	個
4	ワッシャー (M8) 	4	個

■全体図

・垂直タイプ

・傾斜タイプ

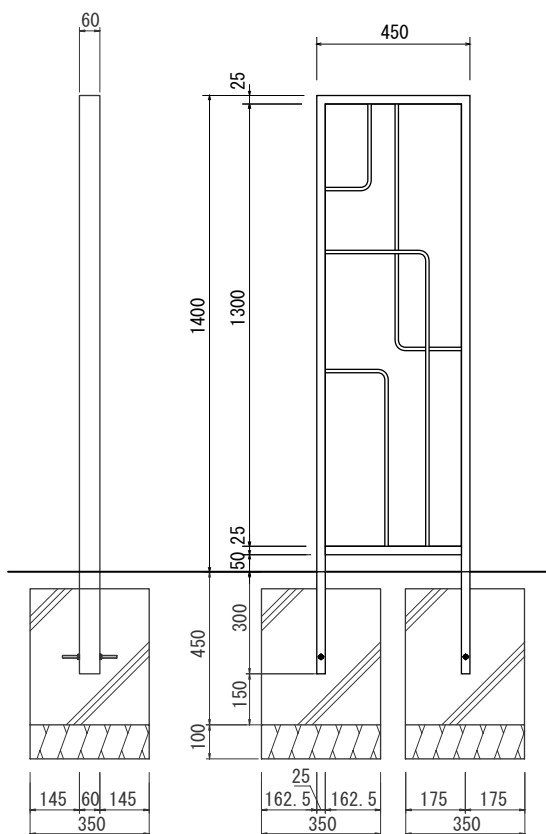

本図はType04を示す

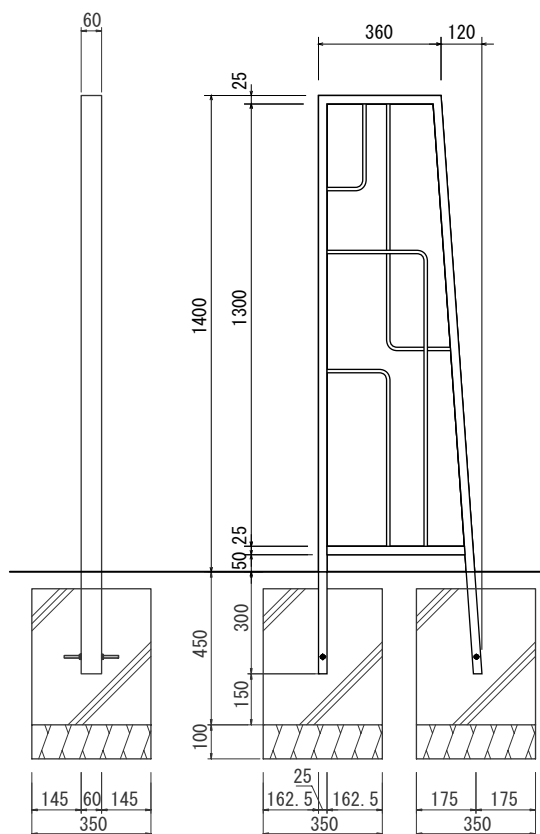

本図はType04を示す

■ アンカー棒の取付け

アンカー棒M8×L=200(2本)をフェンス脚部に挿入し、ワッシャーM8(4個)を入れ、六角ナットM8(4個)で固定して下さい。

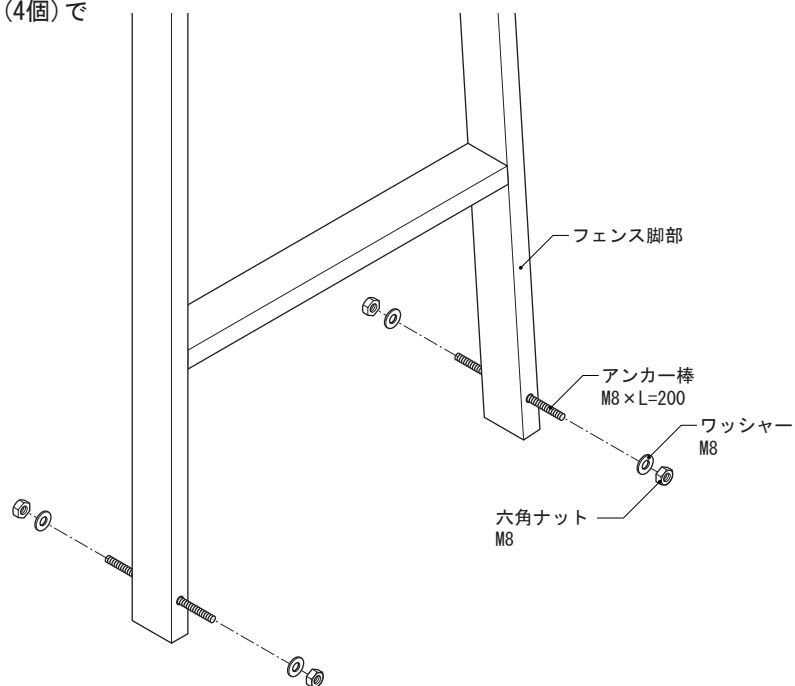

■ フェンスの固定

フェンスをコンクリートモルタルで固定します。

フェンスを支え棒で自立させ垂直・水平を確認してからコンクリートを打って下さい。

