

ガーデン収納庫 207

『GARDEN SHED 1207』

—ASSEMBLY MANUAL—

(組立説明書)

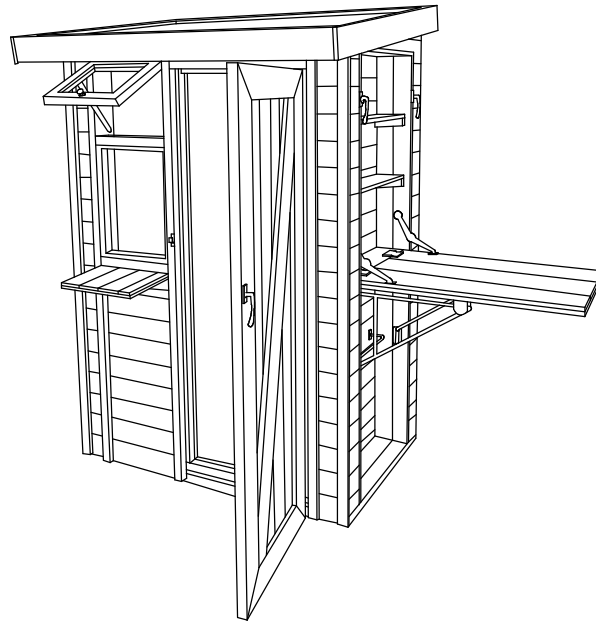

この度はガーデン収納庫207をお買い上げくださりまして、誠にありがとうございます。
どうぞ末永くご愛用いただきますよう、お願い申し上げます。
なお、このハウスの組立、ご使用にあたってのご注意についての本説明書は必ずお読みください。
安全確保のために、設置場所及び転倒防止には十分ご注意ください。

部材リスト

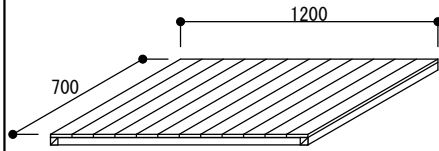
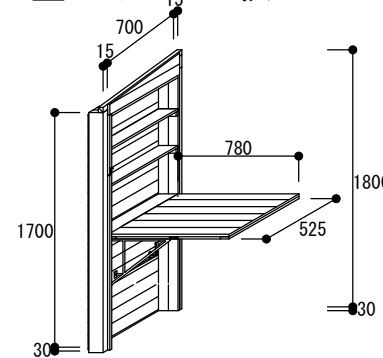
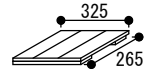
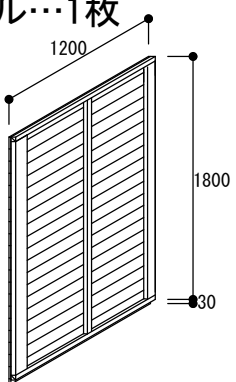
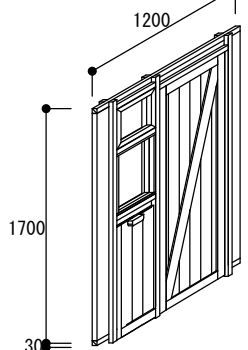
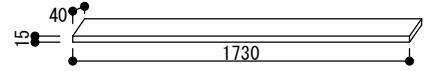
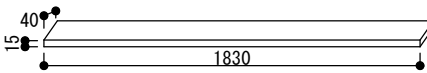
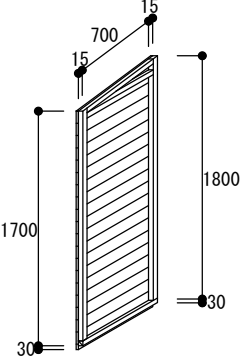
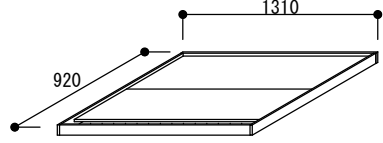
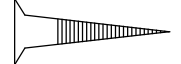
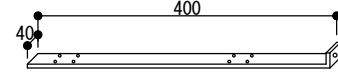
<p>① 床板パネル…1枚</p> 	<p>④ 右壁パネル…1枚</p> 	<p>⑦ 前壁ハ° 衤用差込棚板…1枚</p> 	
<p>② 後壁パネル…1枚</p> 	<p>⑤ 前壁パネル…1枚</p> 	<p>⑧ コーナーカバー(前)…2本 1730×40×15</p>  <p>⑧ コーナーカバー(後)…2本 1830×40×15</p> 	
<p>③ 左壁パネル…1枚</p> 	<p>⑥ 屋根パネル…1枚</p> 	<p>⑨ サラビス ステンレス L65…40本 L38…20本 組立説明書</p> 	
		<p>アンカープレート(オプション)…4個</p> 	
<p>必要工具</p> <ul style="list-style-type: none"> ・インパクトドライバー ・水平器 ・スコップ等 ・インパクトドライバー ・ビット及び3.5mmドリルの刃 			

組立順序

1

水平器等を用いて、地面を平らにし、その上にブロックを水平に置いてください。

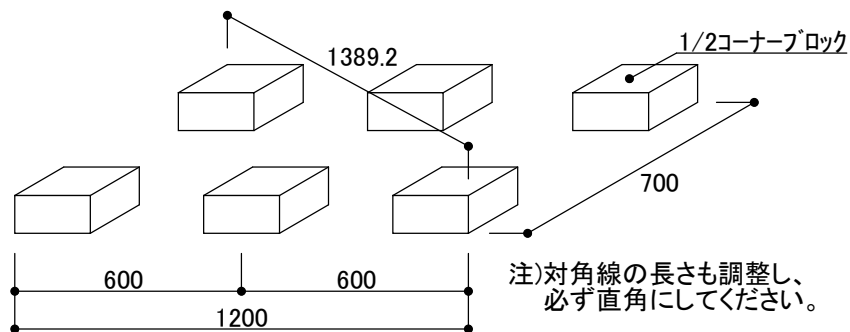

2

ブロックの上に床パネルを乗せ、後壁パネルを内側からビスL70で仮止めしてください。

注)上下を間違えないようにしてください。下部は壁板が30mm出しています。

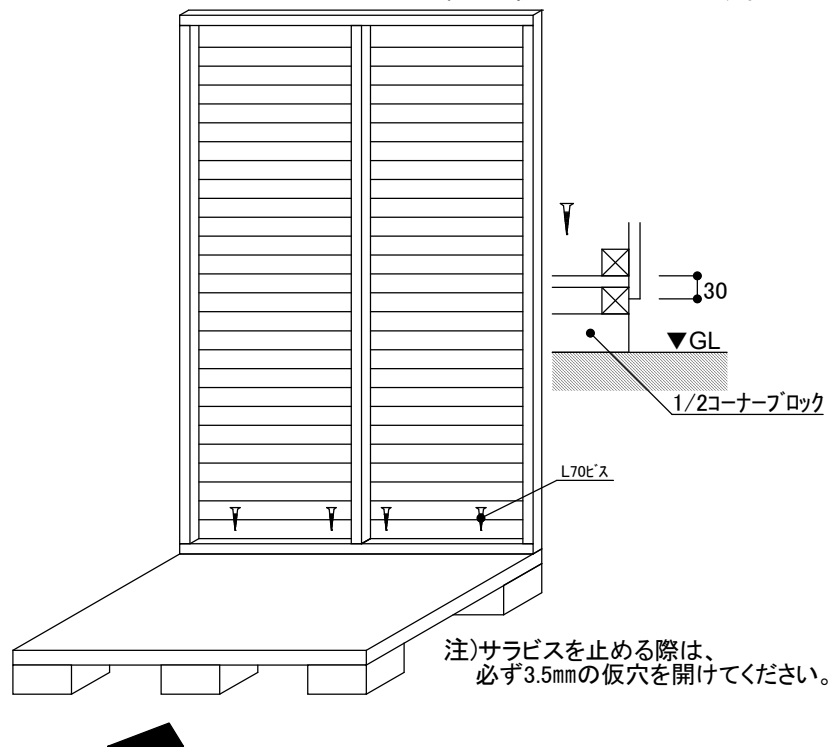

3

2と同様に、左壁パネルを床及び後壁パネルにL70のビスで仮止めしてください。

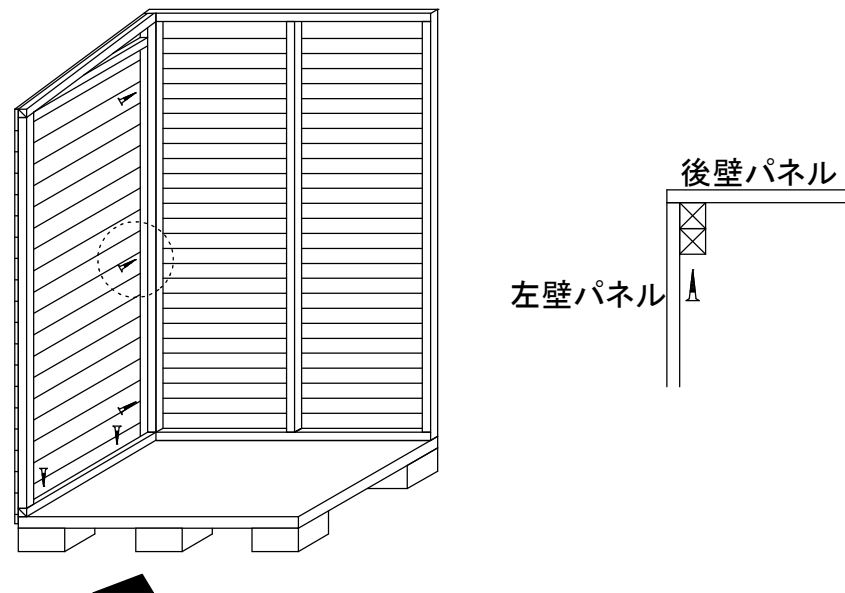

4

右壁パネルを、後壁パネルと固定してください。外側の凹面部より、L70のビスを使用します。

注)床パネルとは固定しないでください。

注)作業台を開く場合は、必ず下の受金具を開いて作業台についている金具に合わせてください。

荷重をかけると作業台が壊れます。

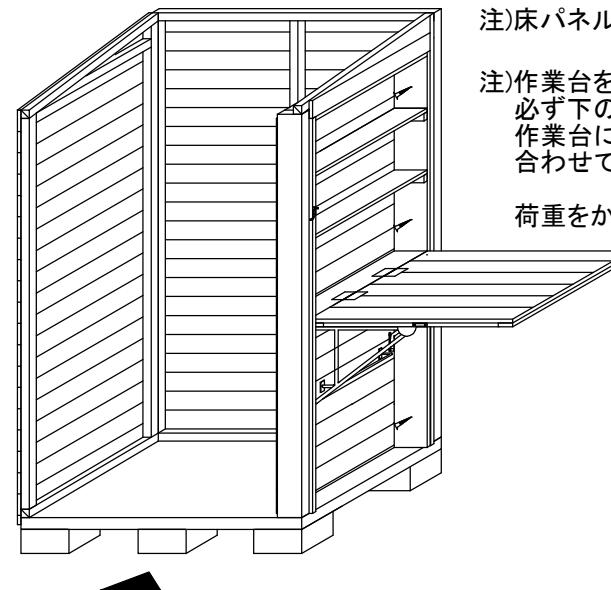

5

前壁パネルを左右の壁パネル及び床パネルに、前後左右の隙間を調整しながら、L70ビスにて固定してください。

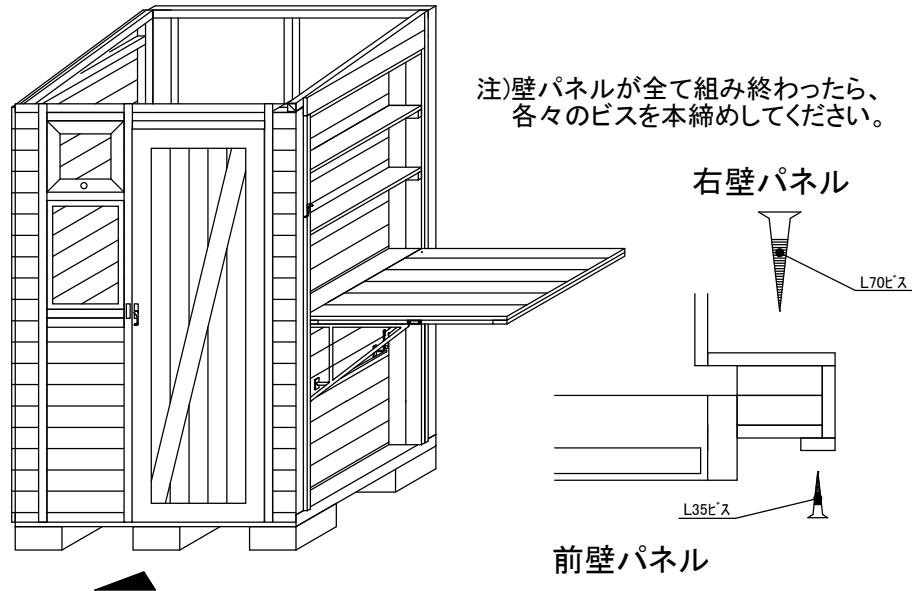

7

屋根パネルを上からのせ、外側破風板の横から左右をL70のビスで固定してください。

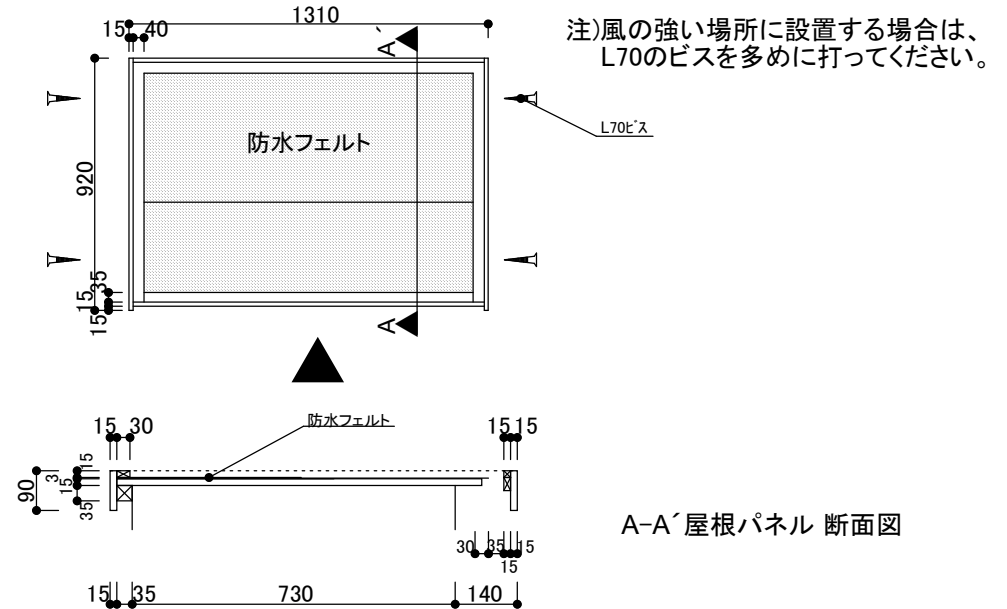

A-A' 屋根パネル 断面図

6

コーナーカバーを本体コーナー4箇所隙間が空かないようにL35のビスで固定してください。(水の侵入を防ぐために必要です。)

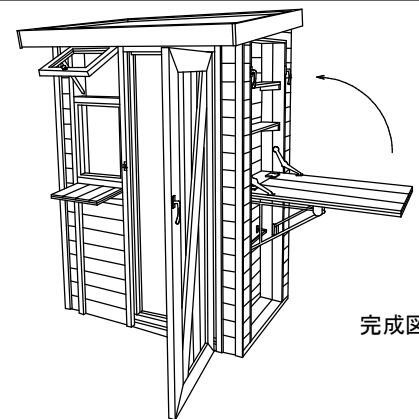
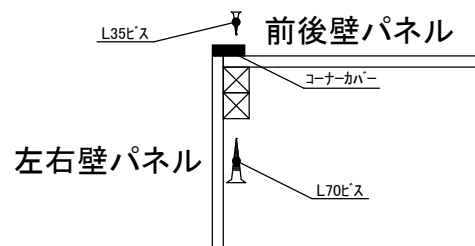

オプション

A: アンカープレート

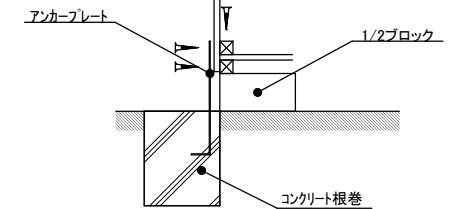

B: 塗装

ご注意

- ①前壁パネルの棚板(小)は、差込式・取外しタイプです。
- ②右壁パネルの作業台は、開閉式・固定タイプです。
- ③前壁パネルの扉の取手では、鍵は掛かりません。新たに市販の鍵をご用意ください。
- ④右壁パネル下部には、約40cmのウォールハンガーが付属しています。