

34132 オベリスクA型 組立説明書

- この度は当商品をお買い上げ頂き誠にありがとうございます。
- この説明書をよくお読みのうえ、正しく組み立ててお使い下さい。

梱包リスト

-  ① 脚×4
-  ② リング×1
-  ③ 中間飾り×1
-  ④ 冠×1
-  ⑤ 六角ボルト×12 (M6×12)
-  ⑥ アンカーピン×4
-  ⑦ スパナ×1
-  ⑧ 組立説明書×1

1 リングの外側から脚を当て、付属のボルトをスパナで仮締めします。

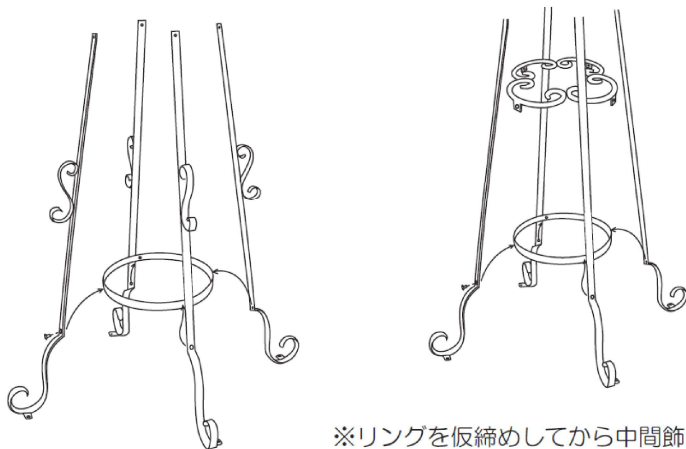

※リングを仮締めしてから中間飾りを仮締めして下さい。

2 冠の内側に脚を当てて、付属のボルトをスパナで仮締めします。

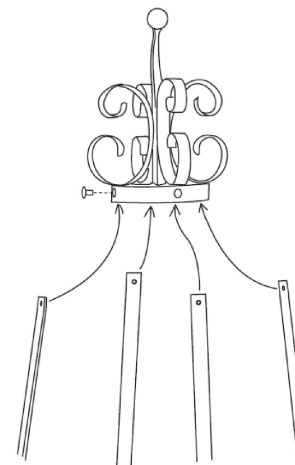

3 冠と脚を仮締めした後、脚とリングを固定するボルトを仮締めします。

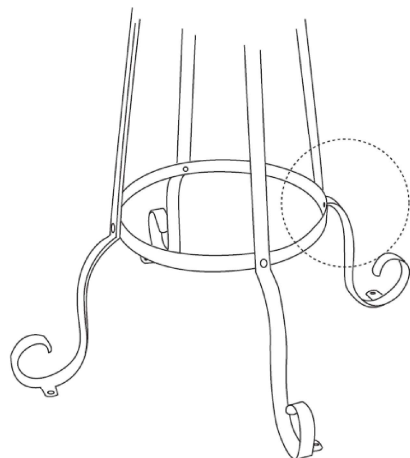

※リングを仮締めしてから中間飾りも仮締めして下さい。全て仮締めし、最後に本締めして下さい。

4 固定させる場合には、地面に振動ドリルでオールアンカーのサイズに合わせて穴をあけ、オールアンカーを打ち込みます（別売）。

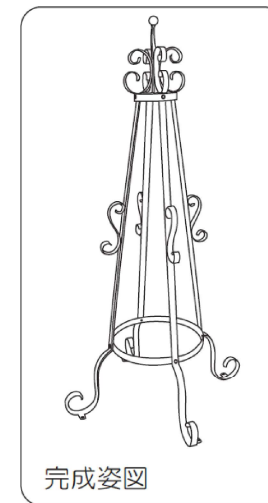
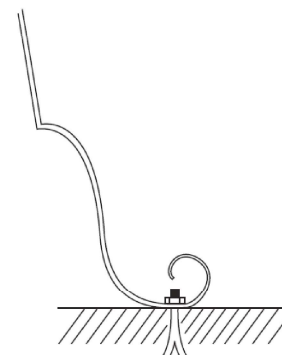

完成姿図

梱包数 1個口

注意  この表示を無視して誤った取扱いをした場合、使用者が障害を負う危険が想定される、また物的損害のみの発生が想定される場合を表しています。

△ 平らな所でご使用下さい。
△ 植物をからませる以外の無理な使い方は控えて下さい。
△ 転倒しないように必要であれば、地面に固定して下さい。

メンテナンス
錆止め加工が施されていますが完璧に防錆はできません。錆が生じる前にクリアー色のスプレーラッカーにて上塗りされる事をお勧め致します。

仕様
材質 / ロートアイアン
生産国 / インドネシア
色 / 黒(艶あり)

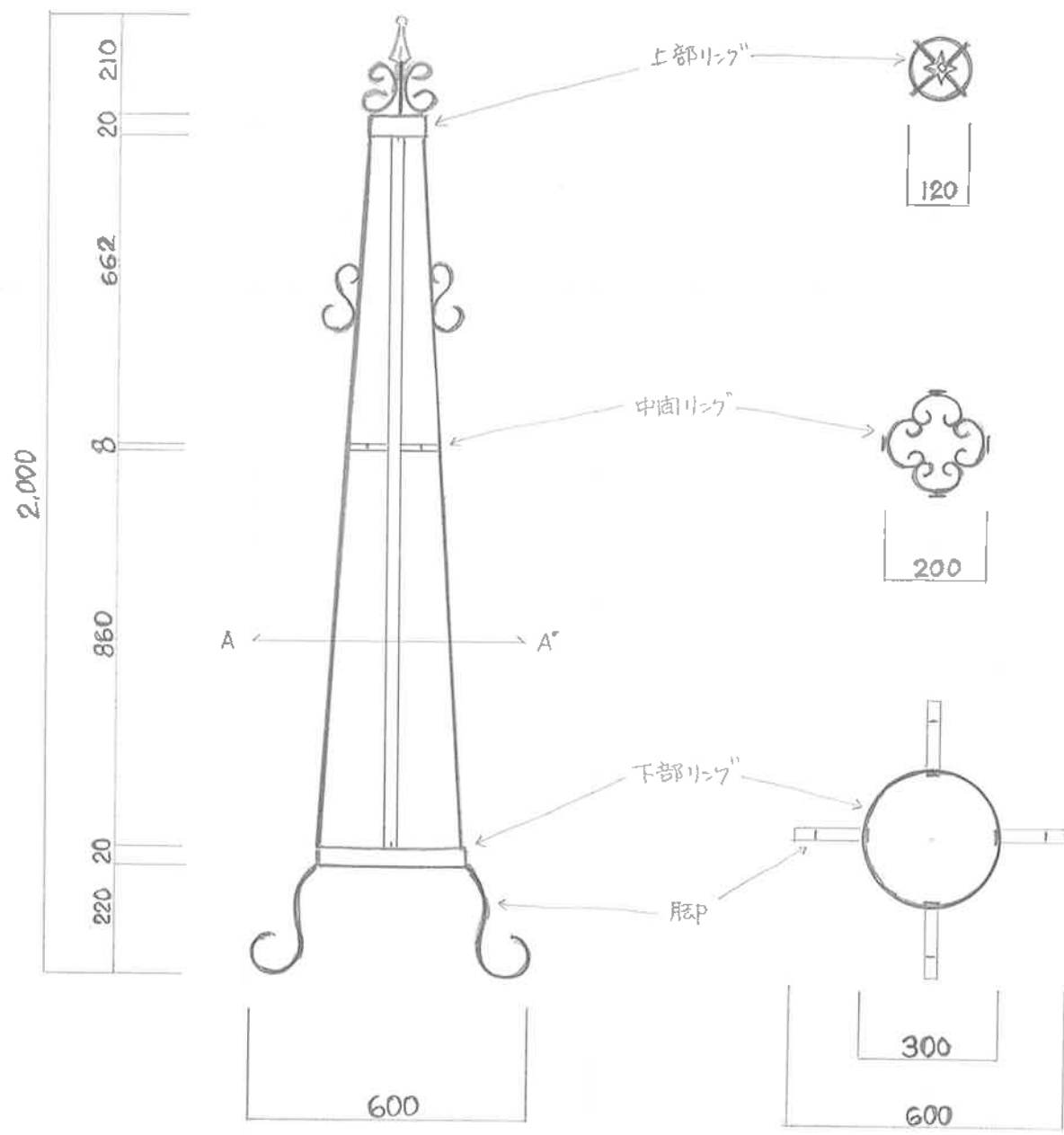

	設計年月日 2006. 7. 3	尺度	顧客名	名称 オバリス7A型	図面番号	葉数
--	---------------------	----	-----	---------------	------	----