

取扱説明書 B-6

独立型
ポスト

施主様用
(保管用)

この度は、当社商品をお買い上げいただき、誠にありがとうございます。
末永くご愛用いただくために、この取扱説明書をよくお読みのうえ、正しくお取り扱いください。
この取扱説明書は大切に保管してください。

安全上のご注意 ※必ずお守りください。

お使いになる人や他の人への危害、財産への損害を未然に防ぐため、必ずお守りいただくことを説明しています。

◎誤った取り扱いをした場合に生じる危険や損害度を、次の区分で説明しています。

◎本文中や本体に使われている図記号の意味は以下の通りです。

	警告	「死亡や重傷を負う恐れがある」内容です。
---	-----------	----------------------

	禁止	「絶対してはいけない」内容です。
---	-----------	------------------

	注意	「傷害を負うことや、財産の損害が発生する恐れがある」内容です。
---	-----------	---------------------------------

	指示を守る	「実行しなければならない」内容です。
---	--------------	--------------------

警告

	禁止	<ul style="list-style-type: none"> ■ 分解・改造・用途以外の使用は絶対にしないでください。ケガ・事故の原因となります。 ■ 可動部分に手や指等を挟んでケガをしないようご注意ください。 ■ 隙間に手や指を入れないでください。ケガ・事故の原因となります。 ■ 破損したままでの使用は絶対にやめてください。
---	-----------	--

	指示を守る	<ul style="list-style-type: none"> ■ 異常を感じた場合は、すみやかに使用を中止し、販売店または工事店にご相談ください。 (例) ・部品の破損がある ・異音がする ・動きがおかしい、動かない ・腐食などによる機能、性能の低下
---	--------------	--

注意

	禁止	<ul style="list-style-type: none"> ■ 火気を近づけないでください。変色・塗装剥がれの原因となります。
---	-----------	---

	指示を守る	<ul style="list-style-type: none"> ■ 安全のため、定期的に接合部のビス等のゆるみやがたつきが無いか確認し使用してください。部材が落下してケガをしたり、変形・破損する恐れがあります。施主様で確認出来ない場合は、最寄りの施工店や専門業者に依頼してください。
---	--------------	---

取扱上のご注意 ※必ずお守りください。

- この商品は無理な荷重・衝撃・落下により破損する可能性がありますので、取り扱いにはご注意ください。
- 金属の切断面には充分ご注意ください。安全に配慮した処理を施しておりますが、ケガをする場合があります。
- 塗装部分に関しては、金属に焼付塗装を施しております。摩擦や引っ掻き等により塗装部分が傷つくことがありますので、取り扱いにはご注意ください。環境条件によっては、塗装部分に変色・シミ・錆等が生じることがあります。
- 投函口・取出扉の開閉の際に手などを挟まないよう、ご注意ください。
- 商品に寄り掛かったり、ぶら下がったり、過度の荷重をかけないでください。ケガ・事故の原因となります。
- 取出扉は無理に開けようとして、扉に荷重をかけると変形・破損の恐れがありますのでご注意ください。
- 防犯上、施錠は必ず行ってください。
- 貴重品、重要書類、危険物、生もの等の保管はしないでください。一般郵便物の受箱として設計されていますので、貴重品類の受け取りや保管には適していません。意図的な盗難やいたずらには対応できません。
- 郵便物の溜めすぎにご注意ください。郵便物で投函口が開きっぱなしになり、雨水の侵入・盗難の原因となります。
- 商品は防雨型ですが、完全防水ではありません。商品の中に水が溜まる恐れがありますので、お早めに郵便物を取り出してください。
- ホース等で商品に直接水をかけないでください。各機能に障害が生じる原因となります。
- 定期的に各部の点検・清掃・給油を行なってください。故障の原因となります。
- 商品を廃棄される場合は、お住まいの地域の取り決めに基づいた処理をお願いします。

鍵について

- 鍵は施錠するために必要です。大切に保管してください。
- 防犯上、施錠は必ず行ってください。
- 鍵の追加注文にも対応しております。
ポスト底面に記載されているIDナンバーをご確認の上、販売店または工事店までお問い合わせください。

SXXXXXXXXXX



IDナンバー

ご使用方法

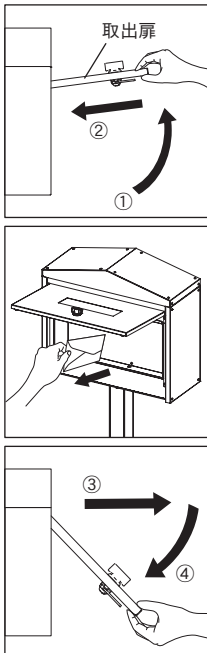
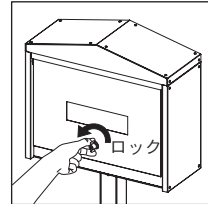
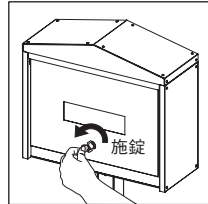
<h3>投函</h3>  <p>郵便物を投函する際は正面の口金部分から、中にお入れください。</p>	<h3>取り出し</h3>  <ol style="list-style-type: none"> ① 取出扉を持ち上げます。 ② 取出扉を矢印のように本体内部に差し込むと、取出扉が開いた状態に保持されます。 ③ 郵便物を取り出し、取出扉を矢印方向に引き出します。 ④ 取出扉を途中まで下ろし手を放します。 <p>注意</p> <ul style="list-style-type: none"> ⊖ 取出扉を開ける際は無理な荷重をかけないでください。変形・破損の原因となります。 ⓪ 取出扉の保持解放後は自然落下しますので、手や指を挟まないようご注意ください。 	<h3>ロック</h3>  <p>鍵がない状態でも取出扉をロックする事ができます。※完全な施錠ではありません。</p> <p>開ける際はTカムロックを右に90°回して取出扉を開ける事ができます。閉める際はTカムロックを左に90°回してロックできます。</p>	<h3>施錠</h3>  <p>Tカムロックをロック状態にして、付属の鍵で施錠できます。</p> <p>注意</p> <ul style="list-style-type: none"> ⓪ 取り出した後は必ず取出扉を閉め、鍵で施錠してください。
--	---	---	--

すのこの取付について

すのこを使用することで底面を高くし、郵便物等が濡れるのを防ぐ役割があります。すのこを取り付ける際は、すのこの端でポスト本体内部を傷つけないよう注意しながら取り付けを行なってください。

注意 すのこは梱包箱内にごさいます。忘れずにポスト本体内部に取り付けてください。取り付けずにポストを使用した場合、雨水で郵便物が濡れる恐れがあります。

お手入れ方法

- 付着した汚れは、柔らかい布で水拭きをした後、柔らかい乾いた布で水分を十分に拭き取ってください。拭き取る際は、キズがつかないようにご注意ください。
- 汚れが目立つ際は、水で薄めた中性洗剤で拭き、充分に水拭きを行なってください。
- 海水など塩分を含んだものやゴミなどの付着物を放置すると錆発生の原因となりますので、必ず拭き取るようにしてください。

注意

- 塩害環境に厳しい地域では錆びやすくなります。ご了承ください。また、鉄粉など表面に付着したまま放置すると錆が発生しますので、必ず拭き取るようにしてください。
- 金属の切断面は安全に配慮し処理をしていますが、ケガをする場合がありますので素手で触れないようご注意ください。
- お手入れの際、研磨剤入りのクレンザー等は、本体表面に傷をつける恐れがあるため使用しないでください。
- シンナー、ベンジン、ワックス、石油、塩素系溶剤等は塗装を剥がす恐れがあるため使用しないでください。
- 殺虫剤、ガラスクリーナー、ヘアスプレーなどをかけないでください。

保証について

下記の「お引き渡し日」「販売店情報」欄をご確認ください。記入が無い場合は、販売店（施工店）までお申し出ください。

■ 保証期間
商品の引き渡し日（※）から起算して1年間です。
※商品引き渡し日とは、新築注文住宅の場合はお客様への住宅引き渡し日とし、新築以外の住宅については、商品の施工完了日とします。

■ 免責事項
破損及び故障発生が下記に示す要因の場合については、保証の対象外です。

1. お取り扱い上の不注意及び誤使用による破損。
2. 改造やお客様個人で修理をされた場合による破損。
3. 不当な使用環境下及び条件での使用で生じた破損。
4. 天災（火災・地震・台風）等によって生じた破損。
5. 商品のお引き渡し時に申し出がなかったもの。
6. 瑕疵によらない自然の摩耗、錆、かび、変質、変色、その他類似の事由による場合。

お客様情報	お名前： _____ 様	販売店情報	ご住所・店名・電話番号 _____			
	ご住所：〒 _____					
	電話番号： _____		お引き渡し日	年	月	日

商品改良のため、仕様・外観は予告なしに変更することがありますのでご了承ください。

シールの貼り付け方法

用意するもの

1. 家庭用洗剤
2. スキージー・ヘラ等
3. マスキングテープ等

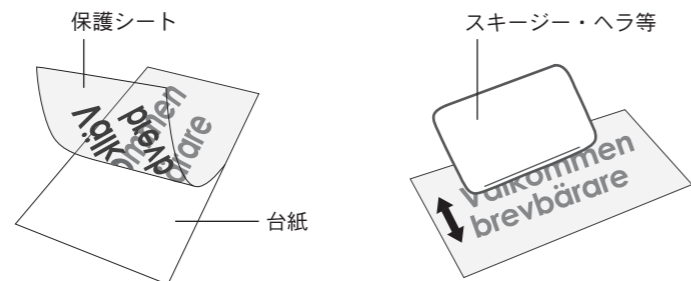

【下準備】

シールの貼付位置を決め、洗剤でポスト本体表面の汚れをきれいに拭き取ります。
※汚れが残っている場合、剥がれの原因となります。
保護シート側にシールが移るよう、スキージー・ヘラ等でこすりつけます。

【シールの貼り付け】

- ① 貼り付けたい位置にマスキングテープ等で固定します。
※推奨の貼り付け位置は図1をご参照ください。
- ② 台紙側にシールが残っていない事を確認しながらゆっくりと台紙を剥がします。
- ③ 保護シートについているシールをポストの表面にしっかりこすりつけ、ゆっくりと保護シートを剥がします。
- ④ 最後に、先に剥がした台紙をかぶせてスキージー・ヘラ等でこすってしっかりと圧着させます。

ネームオプションについて

ネームオプションも上記に記載している内容と同様に貼り付けを行なってください。
※意図的に推奨する貼付位置は図1をご参照ください。

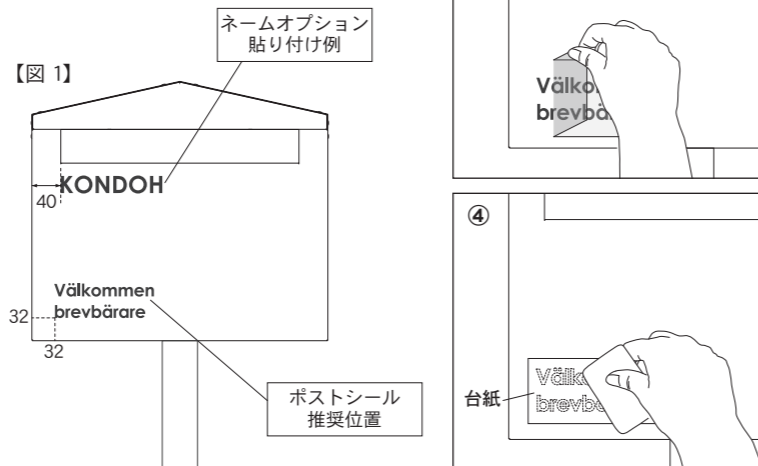

施工後の確認

- 取付完了後、商品が確実に固定されていることをご確認ください。
- 各部のネジのゆるみ・ガタツキ等がないかご確認ください。
- 投函口、取出扉の開閉をご確認ください。
- 施工完了後は施工時の汚れをきれいに取り除いてください。
- 誤った使用を避けるため、施工完了後は必ず取扱説明書を施主様にお渡しして、取扱注意・メンテナンスについて説明してください。

商品改良のため、仕様・外観は予告なしに変更することがありますのでご了承ください。

施工説明書 B-6

独立型
ポスト

施工店用
(保管用)

施工店様へ

- 安全上のご注意は、施工前に必ずお読みください。
- 必ずこの施工説明書に従って正しく施工してください。
- 引き渡しの際は、取扱説明書に従って取扱方法を施主様にご説明いただき、取扱説明書は必ず施主様にお渡しください。

安全上のご注意 ※必ずお守りください。

お使いになる人や他の人への危害、財産への損害を未然に防ぐため、必ずお守りいただくことを説明しています。

◎誤った取り扱いをした場合に生じる危険や損害度を、次の区分で説明しています。 ◎本文中や本体に使われている図記号の意味は以下の通りです。

警告 「死亡や重傷を負う恐れがある」内容です。

禁止 「絶対してはいけない」内容です。

注意 「傷害を負うことや、財産の損害が発生する恐れがある」内容です。

指示を守る 「実行しなければならない」内容です。

警告



禁止

- 分解・改造・用途以外の使用は絶対にしないでください。ケガ・事故の原因となります。
- 次のような場所には取り付けしないでください。ケガ・事故・商品破損の原因となります。
 - ・ 傾斜した場所
 - ・ 施工強度が確保できない場所
 - ・ 通行の妨げとなる場所
 - ・ 風当たりの強い場所
 - ・ お子様や踏み台として使用できるような場所
 - ・ 不審者が踏み台として使用し、侵入が容易となる場所
 - ・ 火気の近くや高温になる場所
- 可動部分に手や指等を挟んでケガをしないようご注意ください。



指示を守る

- 商品の施工は、施工説明書に従い行ってください。取り付けに不備があると、ケガ・落下・破損の原因となります。
- 異常を感じた場合は、すみやかに使用を中止し、販売店または工事店にご相談ください。
(例) ・ 部品の破損がある ・ 異音がする
・ 動きがおかしい、動かない ・ 腐食などによる機能、性能の低下

注意



禁止

- 商品に寄り掛かったり、ぶら下がったり、過度の荷重をかけないでください。ケガ・事故の原因となります。
- 火気を近づけないでください。変色・塗装剥がれの原因となります。
- 商品の上に重たいものを落とさないでください。変形の原因となります。
- 商品に傷をつけないようご注意ください。お客様が施工中に破損された場合は、商品の取り替え等の措置は出来かねますので、ご了承ください。



指示を守る

- 運搬する際は、商品を引かずらないようにしてください。床にキズがつく場合がございます。また、他の物と製品がぶつからないよう、充分注意して運搬・取り付けを行なってください。
- 基礎穴および埋め込み深さは基準通りに設けてください。
- 雨水の溜まりを防ぐため、基礎碎石を敷いてください。

施工上のご注意 ※必ずお守りください。

- 取付作業は、施工業者等のプロにお任せすることをお勧めします。
※お客様ご自身で取り付けをされる場合は、2人以上で作業を行なうようにしてください。
- この商品は無理な荷重・衝撃・落下により破損する可能性がありますので、取り扱いにはご注意ください。
- 金属の切断面には充分ご注意ください。安全に配慮した処理を施しておりますが、ケガをする場合があります。運搬・取り付けをする際は保護用手袋を着用し、注意して作業を行なってください。
- 塗装部分の取り扱いにはご注意ください。塗装部分に関しては金属に焼付塗装を施しておりますので、摩擦や引っ掻き等により塗装部分が傷つくことがあります。環境条件によっては、塗装部分に変色・シミ・錆等が生じることがあります。
- 塩害環境に厳しい地域では錆びやすくなりますので、取付環境には充分ご注意ください。
- 隙間に手や指を入れないよう、ご注意ください。
- 取付中にポストの扉等に手を挟まないようご注意ください。
- 施工時や移動時など手を挟まないようご注意ください。
- 水平に施工してください。変形や故障の原因となります。
- ホース等で商品に直接水をかけないでください。各機能に障害が生じる原因となります。
- 商品を廃棄される場合は、お住まいの地域の取り決めに基づいた処理をお願いします。

施工される前に ※ご確認ください。

付属品 ※不備がないかご確認ください。



各部名称と寸法

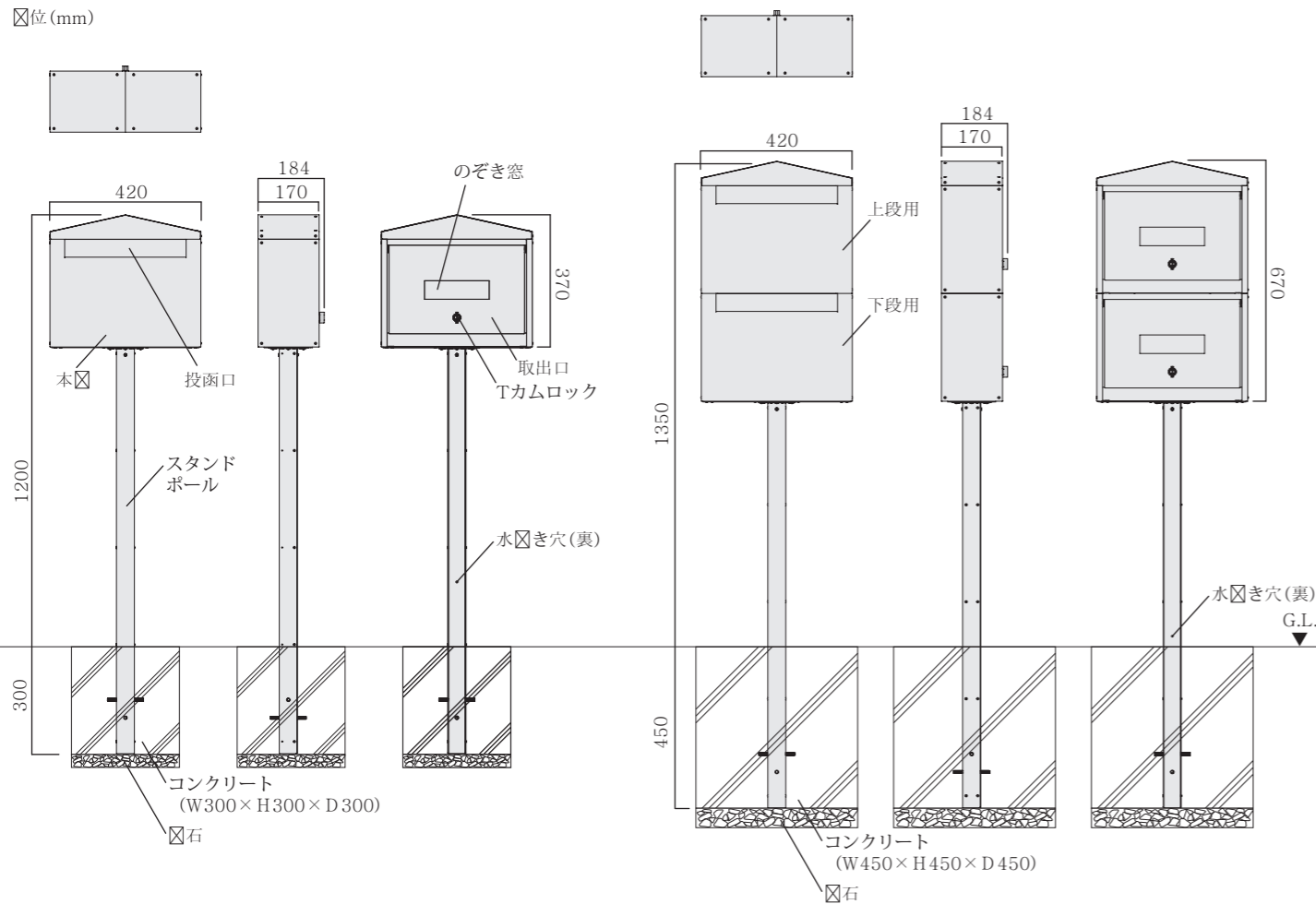

施工方法

<p>1</p> <p>寸切りボルト テープ</p>	<p>スタンドポールに付属の寸切りボルトを差し込みボルトが抜けにくいようテープ等で抜け防止をしてください。</p>	<p>2</p> <p>水抜き穴(裏) GLライン 寸切りボルト テープ</p>	<p>埋め込み深さが分かるようGLラインにテープ等で目印をつけます。</p> <p>⚠必ずシングル 300mm、ダブル 450mm以上埋め込んでください。</p> <p>⚠GLラインは水抜き穴より下側に設けてください。</p>	<p>3</p> <p>水抜き穴(裏)</p>	<p>シングル本体またはダブル下段用とスタンドポールを6カ所小ネジで固定します。</p> <p>⚠スタンドポールの水抜き穴方向にご注意ください。水抜き穴が商品の背面側になるようにご確認ください。</p> <p>⚠必ず所定のビス穴に、指定数の取付ビスを締め付けてください。</p>
<p>4</p>	<p>支え棒などで自立させ、垂直・水平方向を確認し、コンクリートで埋め戻します。</p> <p>⚠コンクリート打設後、ポストの方向・傾きを調整することはできません。</p> <p>⚠水抜き穴を埋めないようご注意ください。</p>	<p>5</p> <p>Välkommen brevårare ポストシール</p>	<p>汚れ等を拭き取りシールを貼り付けます。※シールの貼り付けは「シールの貼り付け方法」ご参照ください。</p>	<p>6</p> <p>すのこ 背面</p>	<p>すのこを本体背面取出口からガタツキのないよう置いてください。すのこを使用することで底面を高くし、郵便物等が濡れるのを防ぐ役割があります。</p> <p>⚠すのこは梱包箱内にご置きます。忘れずにポスト本体に取り付けてください。取り付けずにポストを使用した場合、雨水で郵便物が濡れる恐れがあります。</p> <p>※すのこを取り付ける際は、すのこの端でポスト本体を傷つけないよう注意しながら取り付けを行ってください。</p>

ダブル組み立て方法

ダブルの場合は、**4**以降に下記の手順で上段用の組み立てを行ってください。下段用の上に上段用を乗せ、上から2カ所・下から4カ所小ネジでしっかりと固定してください。

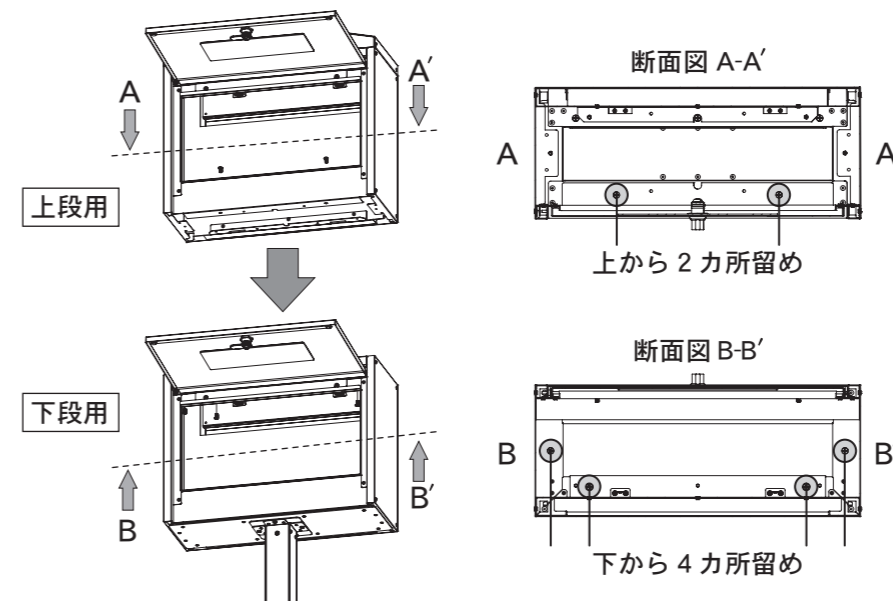

- ⚠ 注意**
- Ⓛ 小ネジは無くさないようご注意ください。
 - Ⓛ 必ず指定のビス穴に、指定数の取付ビスを締め付けてください。

⚠裏面に続きがありますのでご覧ください。