

ガーデンクロフトゲート 施工・取扱説明書



この度は本商品をお買い上げ頂き、誠にありがとうございます。

未永くご愛用頂くために、本紙をよくお読み頂き、正しい施工・お取り扱いをお願い致します。

なお、商品到着後は速やかに検品をお願い致します。傷等、商品に不備がありましたら商品到着後10日以内にご連絡ください。

搬入後、正しく施工していただくため、必ず本説明書を商品に添えて取付施工者の方へお渡しください。

施工終了後、施主様に本紙をお渡しください。

注意事項

- 本商品は防腐・防虫・防カビ・防蟻の塗装を施してありますが、機能は永久的に持続するものではありません。定期的にメンテナンスを行なってください。
- 本商品は無垢材を使用しているためヒビや節の抜けがある場合があります、また寸法が若干変化する場合があります。
- 施工の際に傷をつけないようにしてください。
- 木製品のため経年変化があり、色褪せや細かいヒビが入ることがあります。
- 本体にぶら下がったり、登ったりしないでください。重大な怪我に繋がる可能性があります。

お手入れについて

- 色が落ちてきた場合、指定塗料(和信ペイント(株)木材防腐防虫剤クレオパワー ブラウン(水性・屋外用))を塗って頂くと長期間きれいにお使い頂けます。



- 洗剤やシンナー等の有機溶剤は塗装を傷め、退色や変色の原因となりますので使用しないでください。

- 安全のため、がたつきがないか定期的にご確認ください。

【完成イメージ】

イメージのため実物とは異なります。

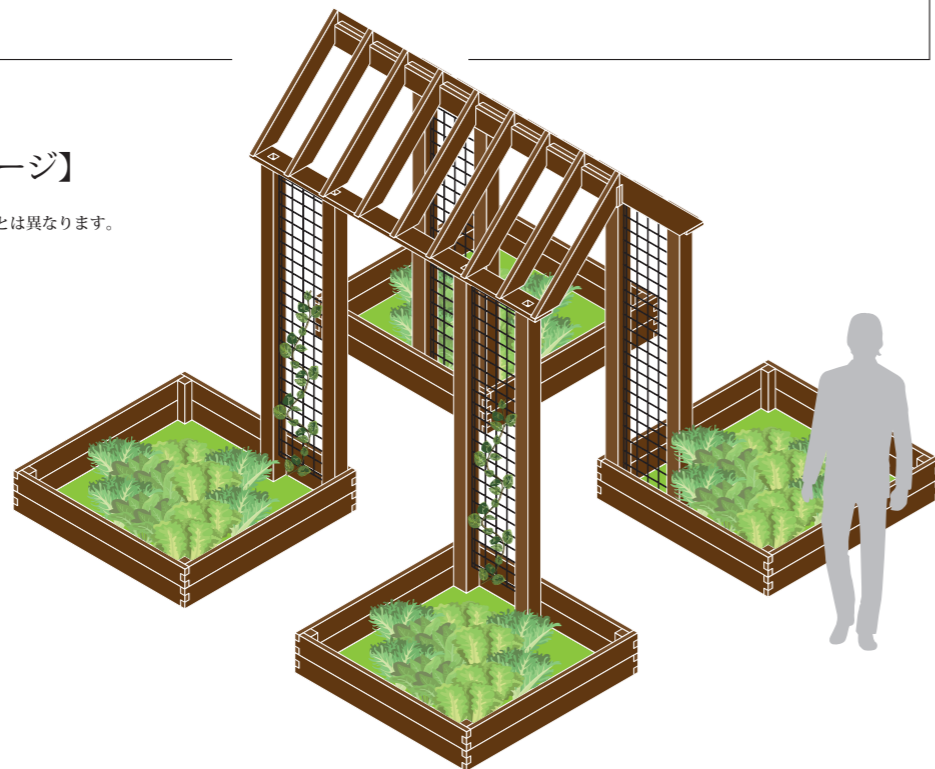

【梱包内容】

- ・商品到着後、すみやかに梱包内容をご確認ください。
- ・木ネジは付属していませんので、現場にて手配してください。

※次ページ以降の施工図面でも番号ごとに色分けをしています。

- ① 屋根材 1 ×18
30×120×835

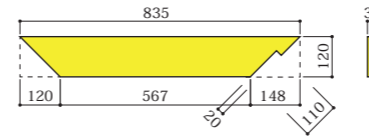

- ② 屋根材 2 ×2
30×120×2000

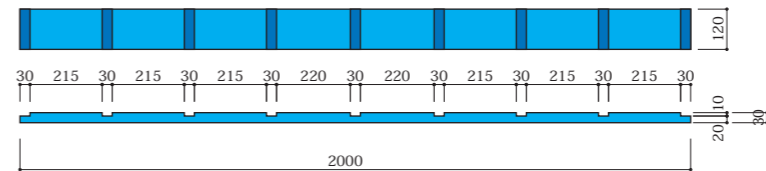

- ③ 屋根材 3 ×2
30×120×2000

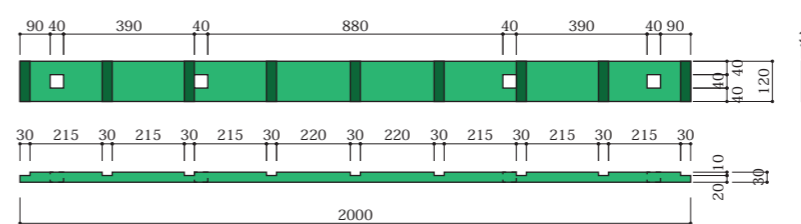

- ④ 支柱 ×8
90×90×2120

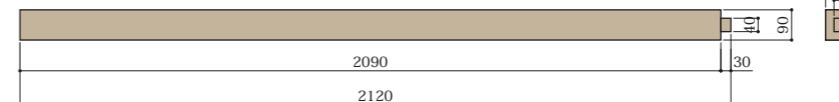

- ⑤ ガーデン仕切り材 ×32
30×120×1200

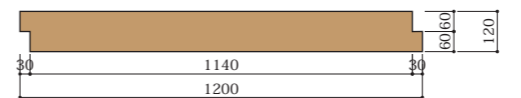

- ⑥ ガーデン仕切り補強材 ×12
50×50×240

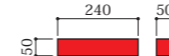

⑦

ガビオン グリーン
ウォールユニット
片面仕様 W340×H1700
線径φ4mm 網目75mm目

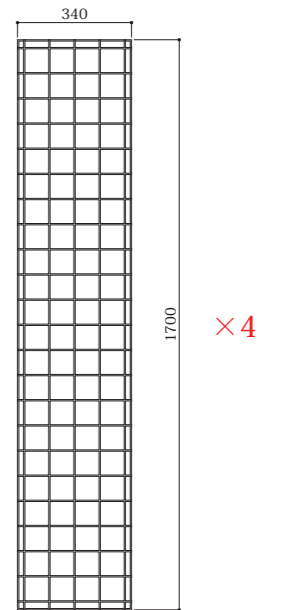

⑧

ガビオン グリーン
ウォールユニット固定金具



木ネジ(現場手配)

呼び4程度・長さ50以上推奨
約170本

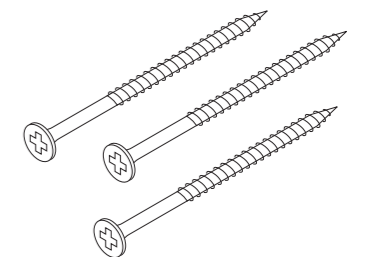

※商品の意匠・仕様・価格は予告なく変更することがあります。

【完成図面】

- 図面は参考図面となります。木ネジ等で補強をお願いします。
- 天然木のため歪み・ねじれがあり、寸法も若干のズレがあります。都度調整しながら施工してください。

【平面図】

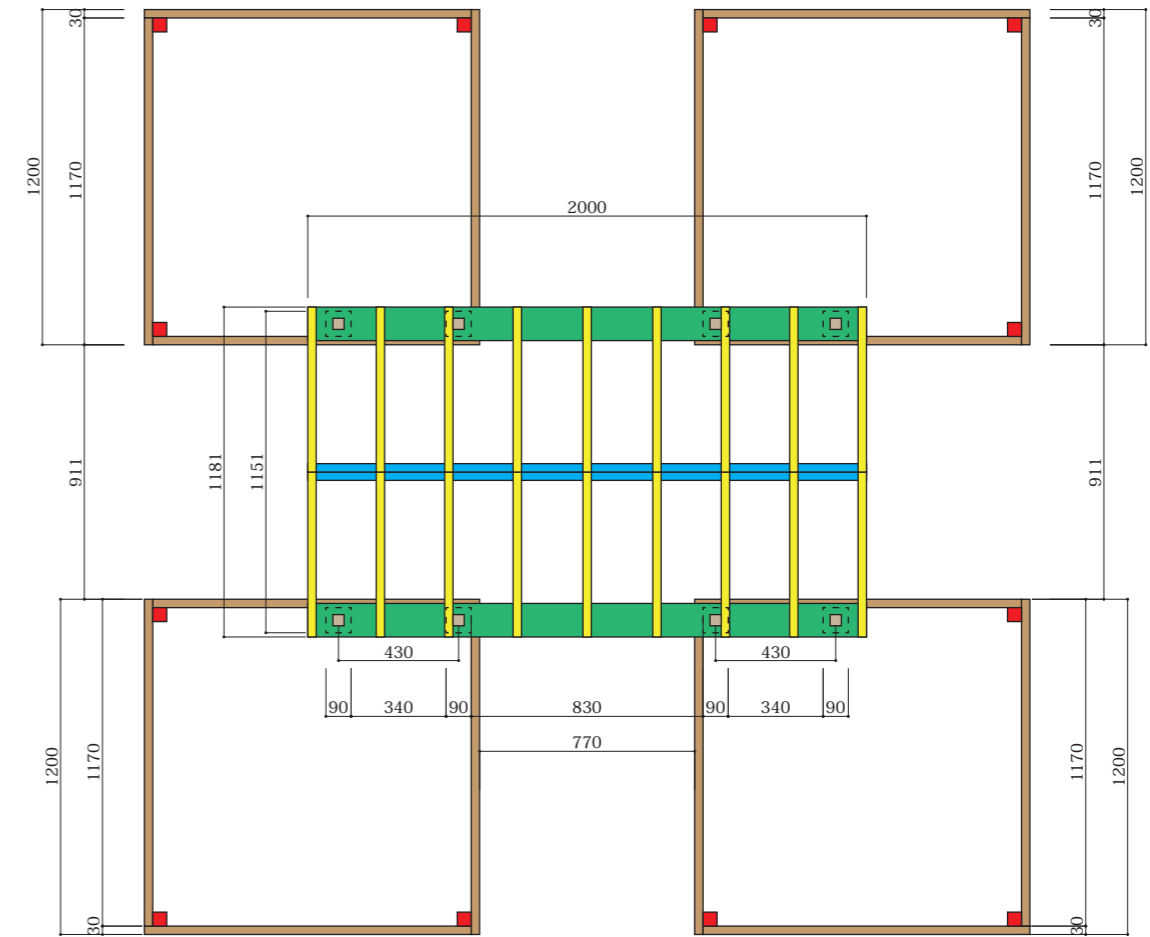

【側面図】

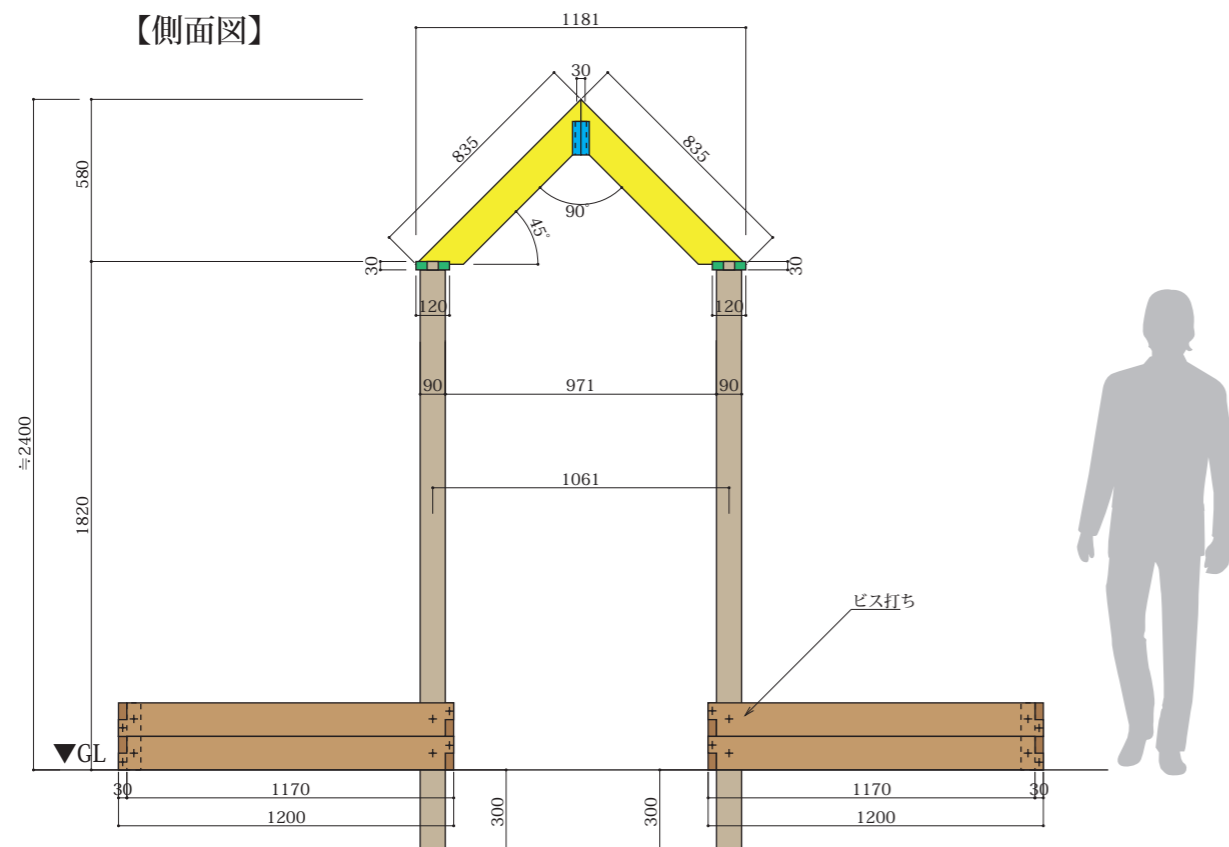

【正面図】

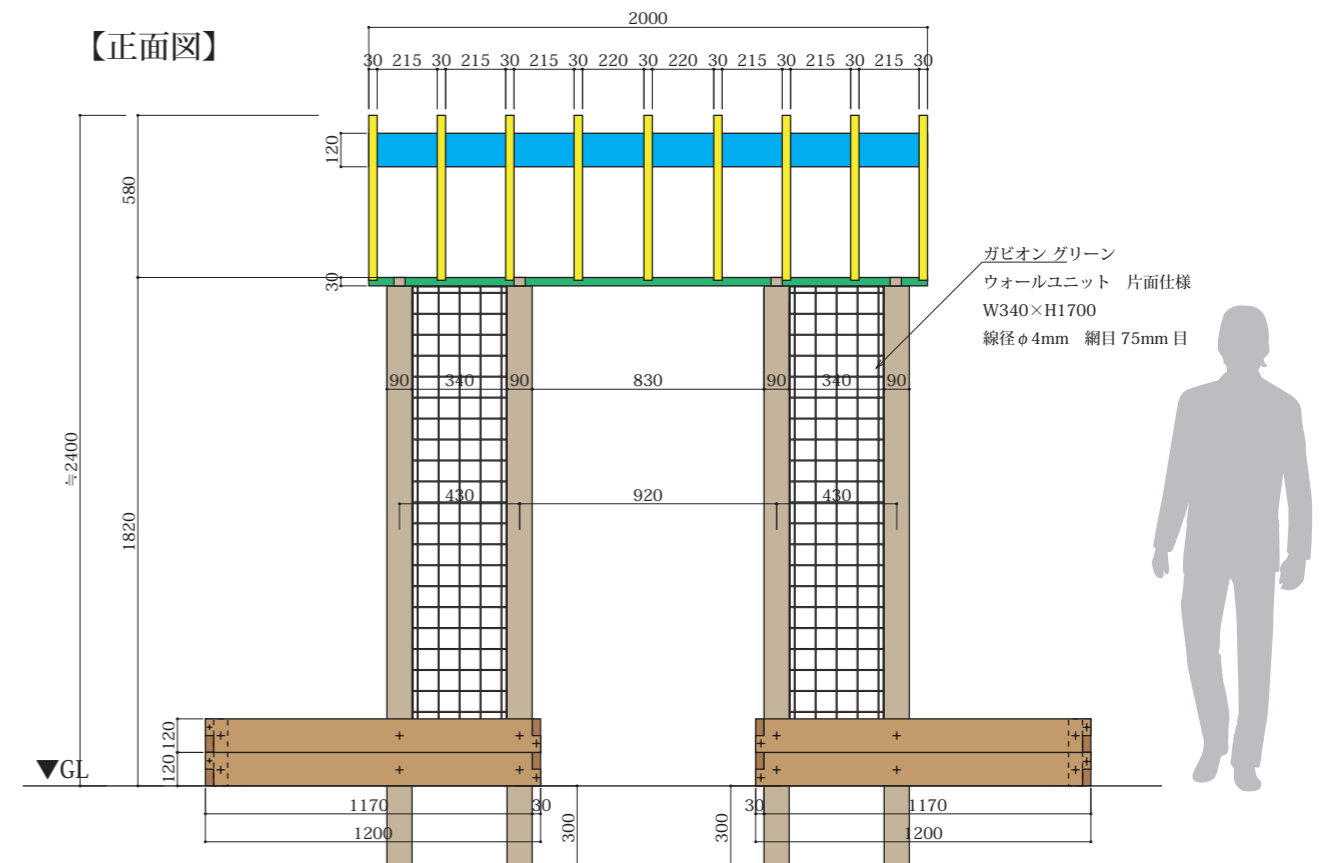

【1】

- 埋め込み用の穴を指定の寸法・ピッチで掘ってください。
- 穴の底は碎石などで固め、ある程度水平を保っていただくと、その後の作業が楽になります。
- 支柱の固定はまだ行わないでください。

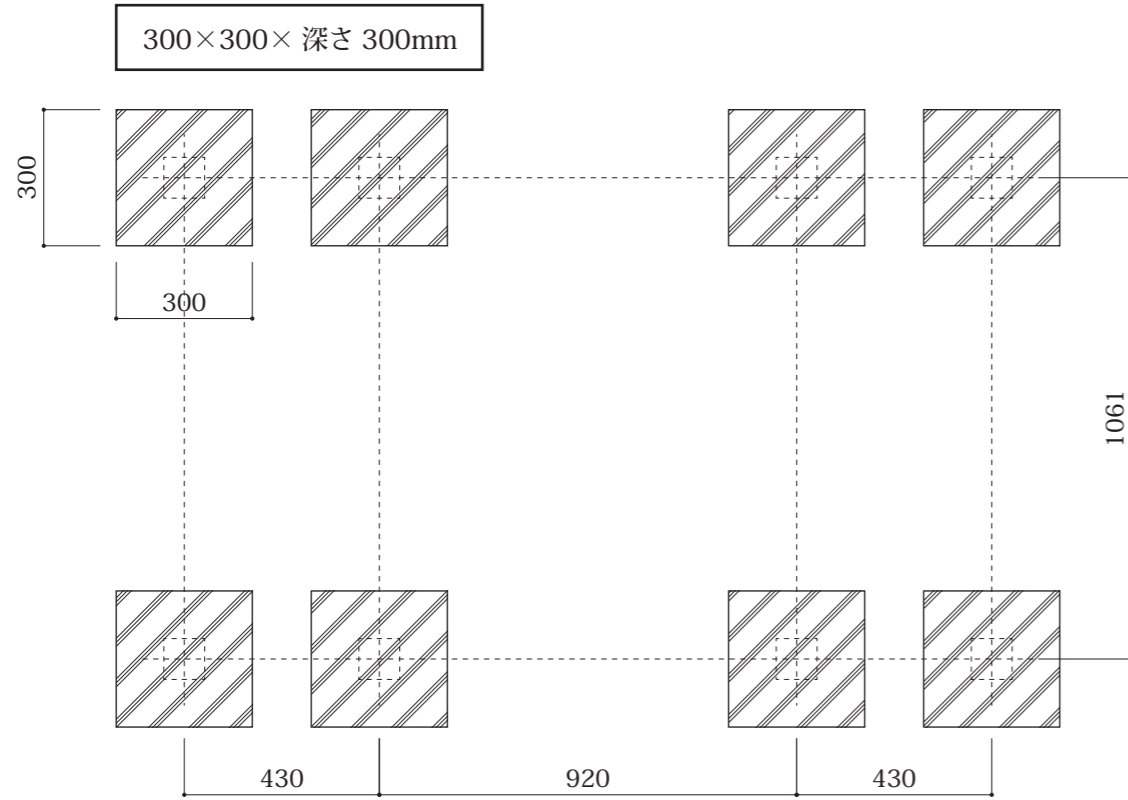
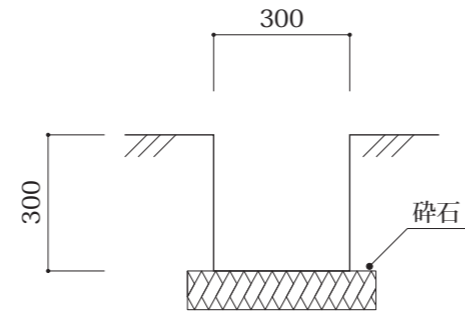

【2】

- 屋根材を組み立てます。※溝があるのではめ込んでください。
- 状況に応じて木ネジにて補強をお願いします。(下記赤線参考位置)

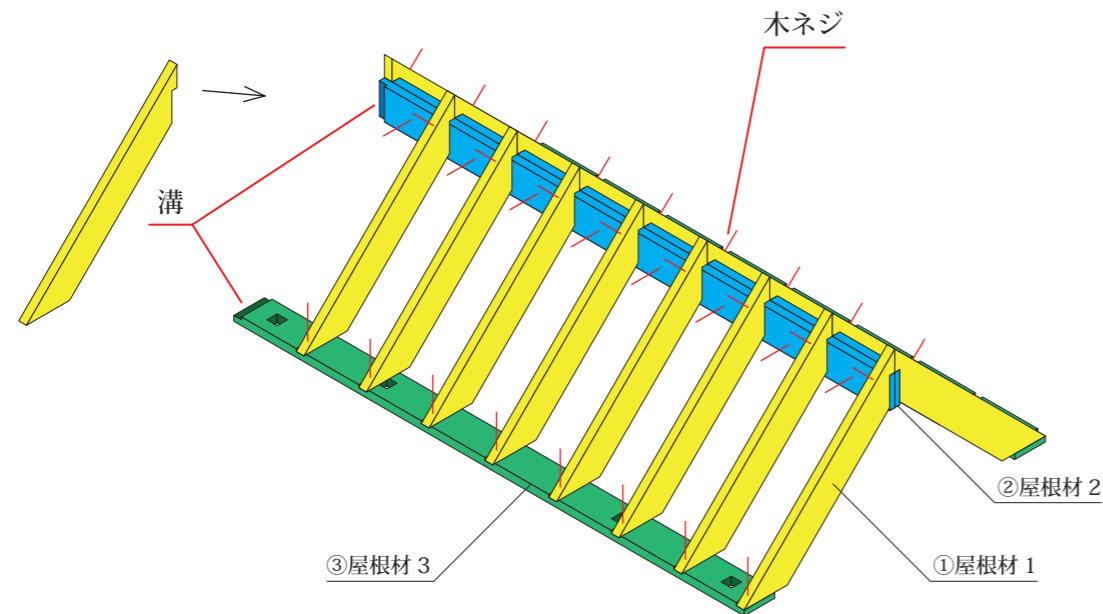

【3】

- 屋根を支柱にはめ込みます。(はまらない場合は、木を必要に応じて削ってください)

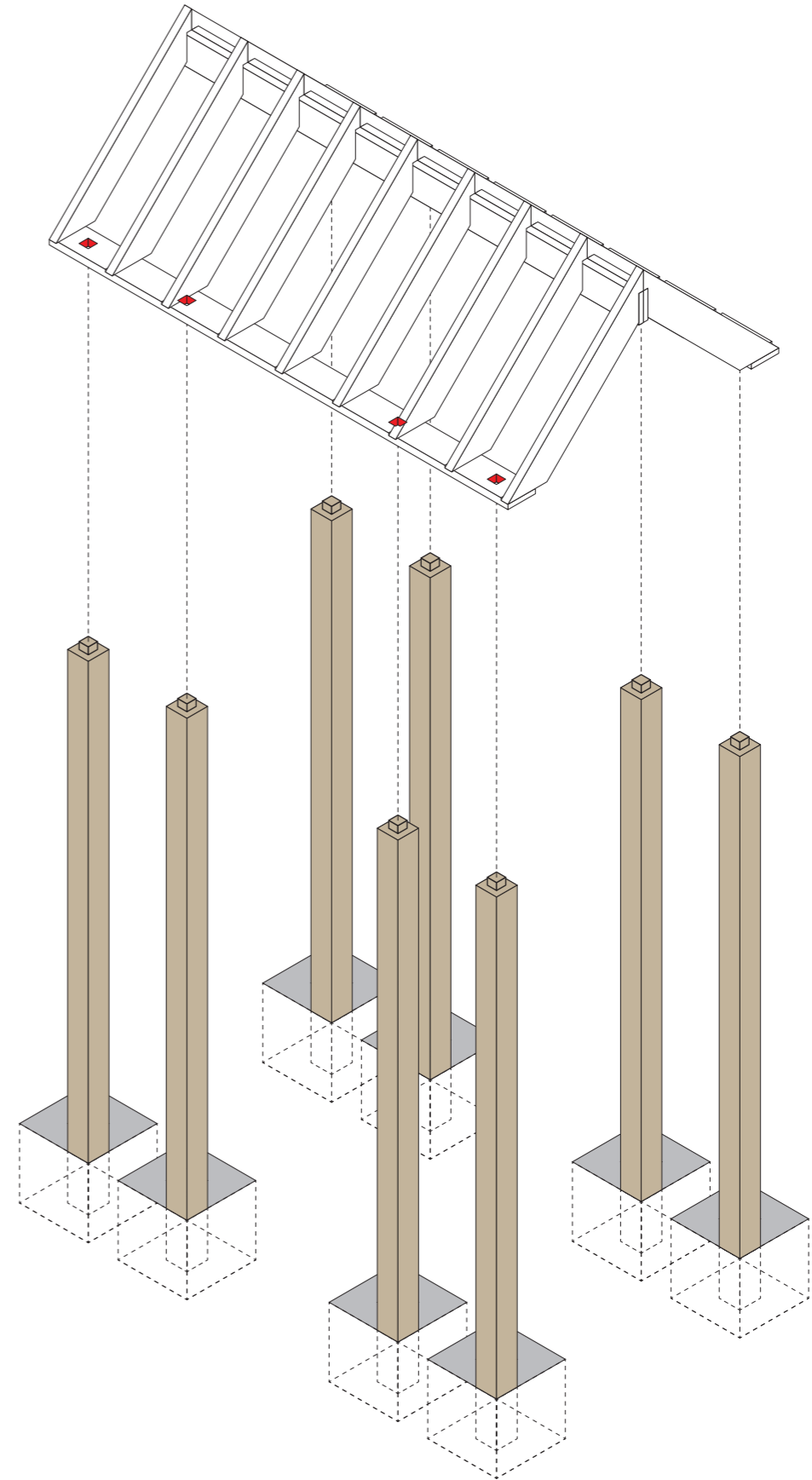

【4】

- ・ガビオングリーンウォールユニットを支柱の間に取り付けます。
専用の取付金具にて、1枚あたり6ヵ所固定します。
(はまらない場合は、木を必要に応じて削ってください)
- ・その後屋根部分と支柱も木ネジで固定してください。(下記赤線参考位置)

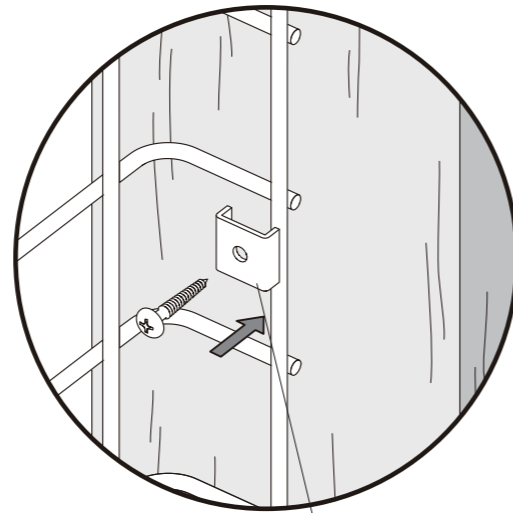
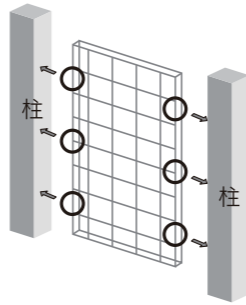

木ネジ

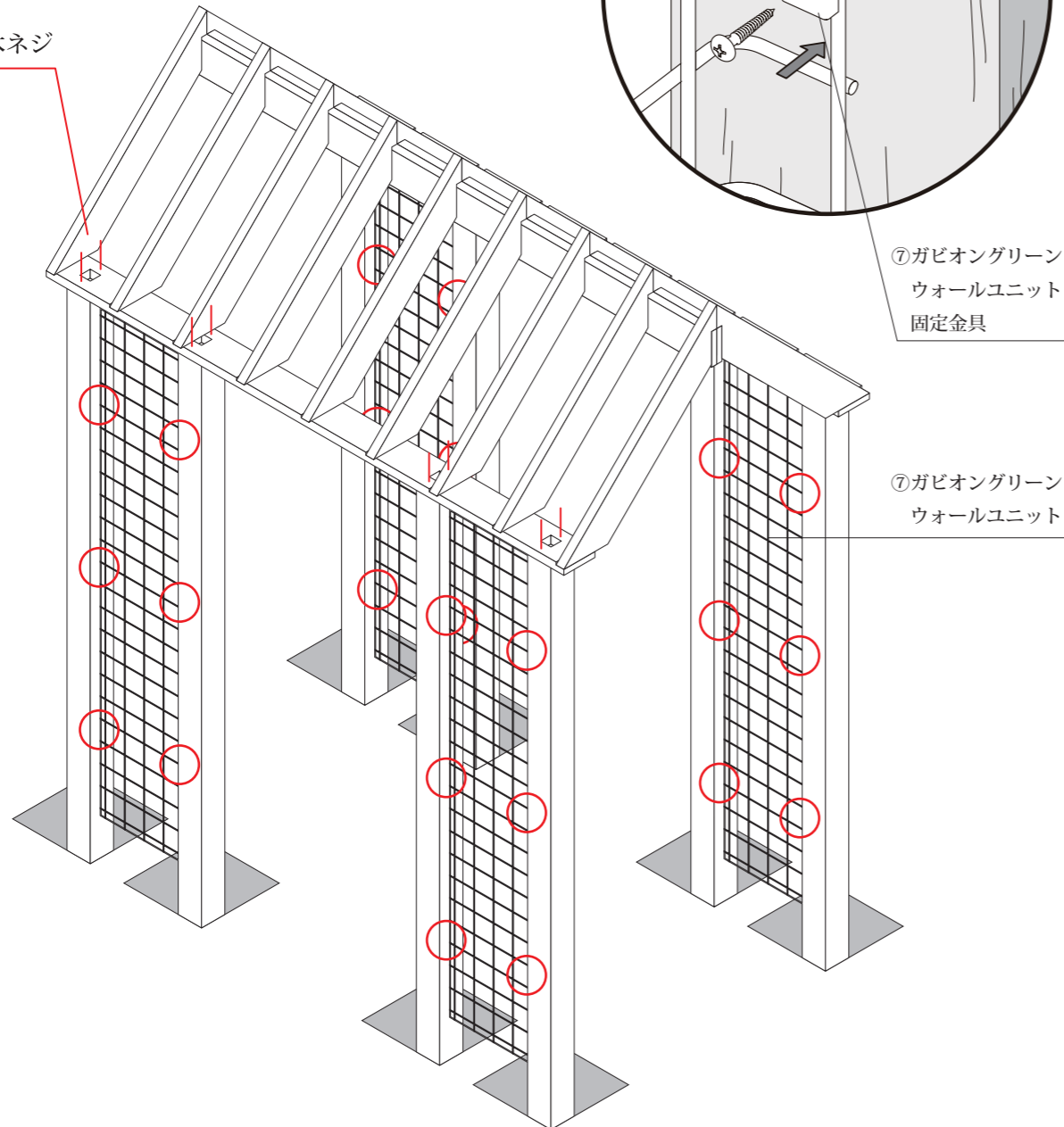

【5】

- ・水平垂直を確認し、支柱を固定します。(モルタル固定を推奨します)

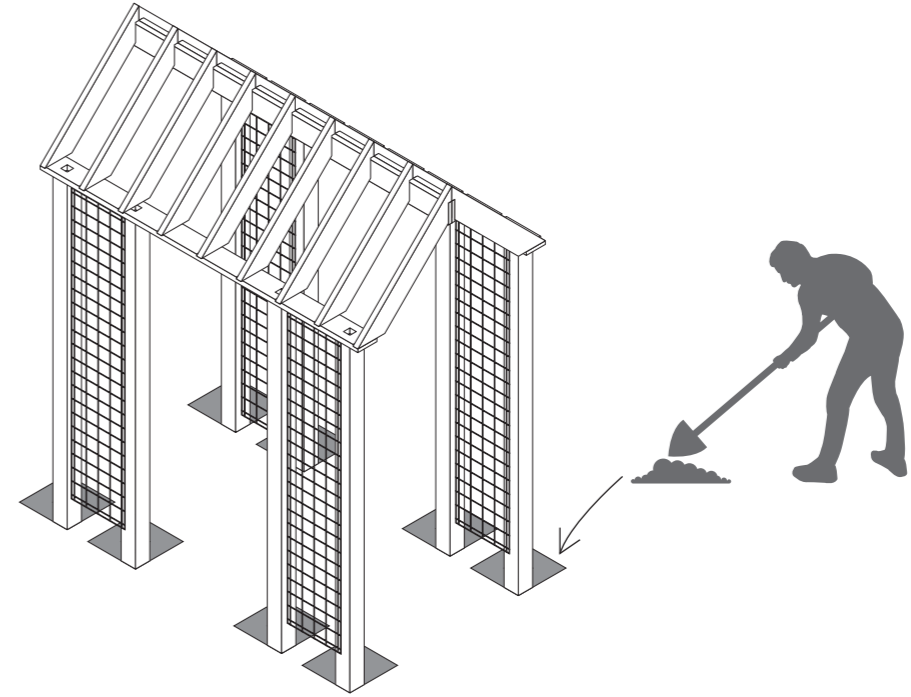

【6】

- ・支柱が完全に固定されたら、最後にガーデン仕切りを取り付け木ネジ固定して完了です。(下記赤線参考位置)

