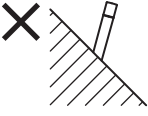
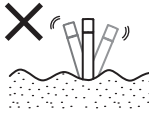
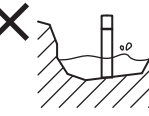

取付・取扱説明書

このたびは「プリモ ポールライト スパイク付」をご購入いただき、誠にありがとうございます。
ご使用前には、この「取付・取扱説明書」をお読みの上、正しくお使いください。

● 安全上のご注意

⚠ 警告	
<ul style="list-style-type: none"> ● 本製品は、低電圧仕様の屋外専用ガーデンライトです。下記の使用環境・条件下では使用しないでください。 <ul style="list-style-type: none"> ・一般通常環境以外の場所 ・浴室 ・サウナ風呂 ・水がたまる場所や湿気の多い所 ・海岸隣接地 火災・感電・落下・器具破損の原因となります。 	<ul style="list-style-type: none"> ● ケーブルはそのままコンクリートへ埋めず、電線保護管を使用した配管施工をおこなってください。故障の原因となります。
<ul style="list-style-type: none"> ● 器具本体表示または取付・取扱説明書にしたがって施工してください。施工に不備があると、火災・感電・落下・転倒の原因となります。 	<ul style="list-style-type: none"> ● 電源コードが足などに引っ掛かりそうな場所へは配線しないでください。ケガの原因となります。
<ul style="list-style-type: none"> ● 電源接続は取付・取扱説明書にしたがい確実におこなってください。接続が不十分な場合、接触不良により火災の原因となります。 	<ul style="list-style-type: none"> ● 点灯には専用トランスを使用し、その接続容量を超えないように確実に接続してください。接続容量を超えて使用したり、接続に不備があると火災の原因となります。
<div style="display: flex; align-items: center;"> <div style="margin-right: 10px;">⊘</div> <ul style="list-style-type: none"> ● この器具は地面埋込専用です。指定場所以外には取り付けしないでください。火災・転倒の原因となります。 <div style="margin-left: 10px;">⊘</div> </div> <div style="display: flex; justify-content: space-around; margin-top: 10px;"> <div style="text-align: center;">  <p>× 垂直に設置ができない所</p> </div> <div style="text-align: center;">  <p>× 安定した設置が出来ない所</p> </div> <div style="text-align: center;">  <p>× 水に浸る所</p> </div> </div>	<ul style="list-style-type: none"> ● 器具を布や紙等の可燃物で覆わないでください。火災・感電・転倒の原因となります。
<ul style="list-style-type: none"> ● 本製品には+と-の極性があります。極性を間違えて接続すると器具の破損・火災の原因となります。 	<ul style="list-style-type: none"> ● 電源コードやケーブルを無理に引っ張ったり重いものを載せたりしないでください。電源コードやケーブルが損傷し、火災・感電の原因となります。
<ul style="list-style-type: none"> ● 本製品は耐塩仕様ではありません。塩害地域で使用すると早期にサビ・腐食などが生じ、火災・感電・落下の原因となります。 	<ul style="list-style-type: none"> ● 部品交換や改造をしないでください。火災・感電・故障の原因となります。
	<ul style="list-style-type: none"> ● 電源電圧は、器具銘板または取付・取扱説明書に記載されている定格電圧でご使用ください。過電圧を加えるとLED寿命が短くなるほか、部品が過熱し火災・感電の原因となります。
	<ul style="list-style-type: none"> ● 異音・異臭等の異常を感じた場合は、トランスの差し込みプラグを抜き、工事店にご相談ください。火災・感電の原因となるおそれがあります。

⚠ 注意	
<div style="display: flex; align-items: center;"> <div style="margin-right: 10px;">⚠</div> <ul style="list-style-type: none"> ● 製品には寿命があります。外観が正常でも内部の劣化は進行しています。進行度合いは使用条件・設置場所の環境で大きく異なるため製品の外観・動作を定期的に確認してください。点検せずに使用すると火災・感電・落下の原因となります。 </div>	<div style="display: flex; align-items: center;"> <div style="margin-right: 10px;">⚠</div> <ul style="list-style-type: none"> ● 電源コードやケーブルが傷んだら使用をやめ、業者に修理を依頼してください。火災・感電の原因となります。 ● 車両など荷重がかかる場所では使用しないでください。 </div>

● 仕様

ボール色	防水使用	LED色	ボール組立時寸法		器具重量	入力電圧	消費電力
シルバー	防噴流型	電球色	スクエアタイプの場合	ルミナス: φ90×573mm	0.8 kg	DC12V	0.3W*
ブラウン				床面照射: φ90×556mm			
アースグリーン			ラウンドタイプの場合	ルミナス: φ90×590mm	0.5 kg		1W
オーク				スタンダード: φ90×568mm			
ウォールナット				床面照射: φ90×553mm			

* 床面照射タイプのポールライトに関しては、消費電力0.3Wはありません。

施工後は、本書をお施主様へお渡しください。

● 各部の名称

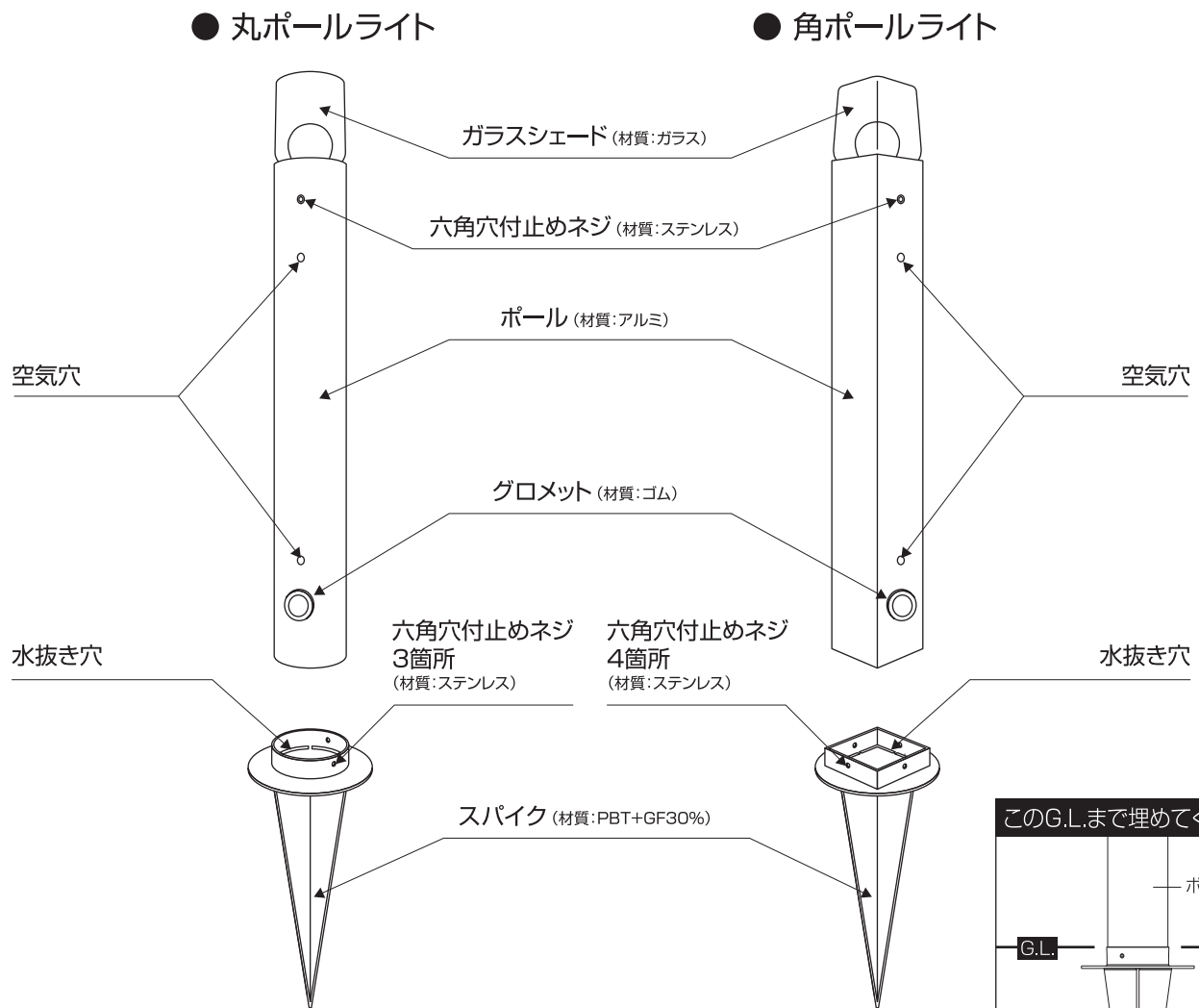

注1) ポール・ガラスシェードは別梱包です。
 注2) 空気穴・グロメットが背面側になるように施工してください。

● 施工時寸法

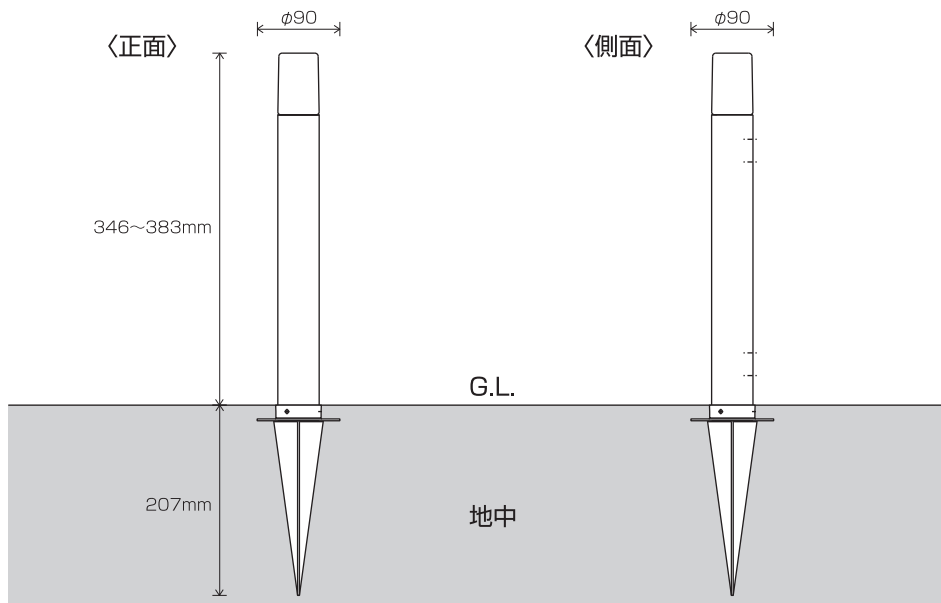

● 取り付けに関する注意事項

- ・本製品は12V仕様です。100Vへの直結は絶対にしないでください。
- ・この器具には+と-の極性があります。必ず極性(白線⊕、黒線⊖)を確認してから結線作業をおこなってください。
- ・本製品にはトランス・ケーブル・電線保護管は付属していません。現場の状況に合わせ、別途ご用意ください。

● 器具の取り付け方法

① ポールとスパイクとの組み付け

- ・スパイクに対して、ポールを **図1** のように差し込み、六角穴付止めネジで締める。
(丸ポールライトは3箇所、角ポールライトは4箇所)

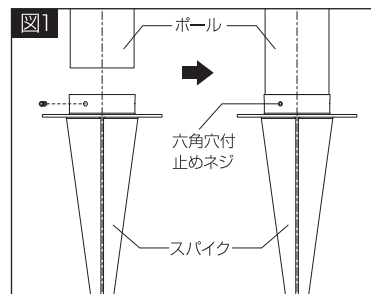

② スパイクの差し込み

- ・ **図2** のように地中にスパイクを差し込んで、自立させる。
注)必ずスコップ等で、施工箇所の土を柔らかくした状態でおこなってください。
土が硬い場合、スパイクが折れたり、またはスパイク挿入時にケガをするおそれがあります。
- ・ポールの角度の微調整が必要な場合は、スパイクにある六角穴付止めネジでおこなう。
- ・G.L.まで土をかぶせる。

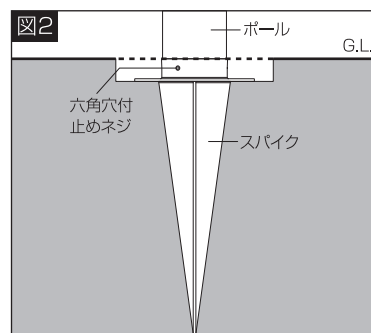

③ 配線

- ・グロメットの膜に **図3** のようにカッターで切り込みを入れて配線をポール内部に引き込む。
- ・ **図4** のようにポールにある六角穴付止めネジ(1箇所)を外して、LED固定ブラケットを取り外す。
- ・結線時は推奨電設資材を使用する、または市販の閉端接続子を使用し自己融着テープを巻いて、十分な絶縁・防水処理をおこなう。

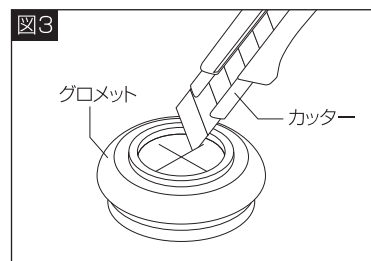

閉端接続子を使用する場合

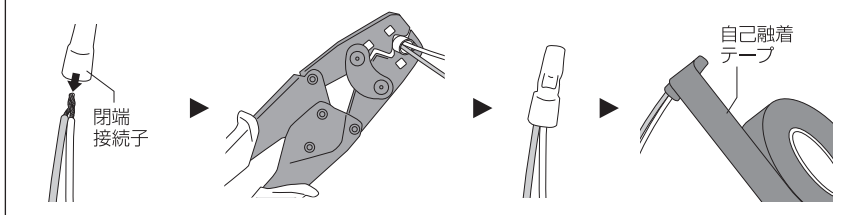

※ 推奨電設資材や閉端接続子、自己融着テープは付属していません。別途ご用意ください。

※ トランスに直接ケーブルを接続する場合は、トランスに同梱している取付・取扱説明書にしたがって施工してください。

⚠ 接続部分を土やコンクリートに埋めないでください。
結線部分が錆びたり浸水すると、不点灯の原因となるため、推奨電設資材や市販のハンドホールを使用してください。

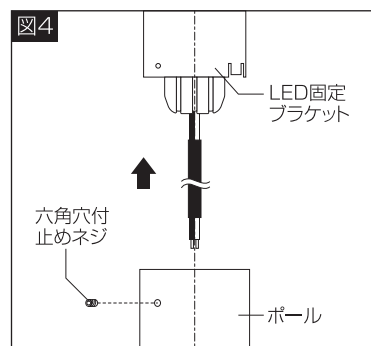

④ ポールとガラスシェードとの組み付け

- ・LED固定ブラケットをポール内部に入れて六角穴付止めネジで固定後、ガラスシェードを組み付ける。

⑤ 取り付け状態や点灯状態を使用前に確認

- ・取り付けが不完全な場合は防水性能が低下し、落下・絶縁不良の原因となります。

● 配線図〈施工イメージ〉

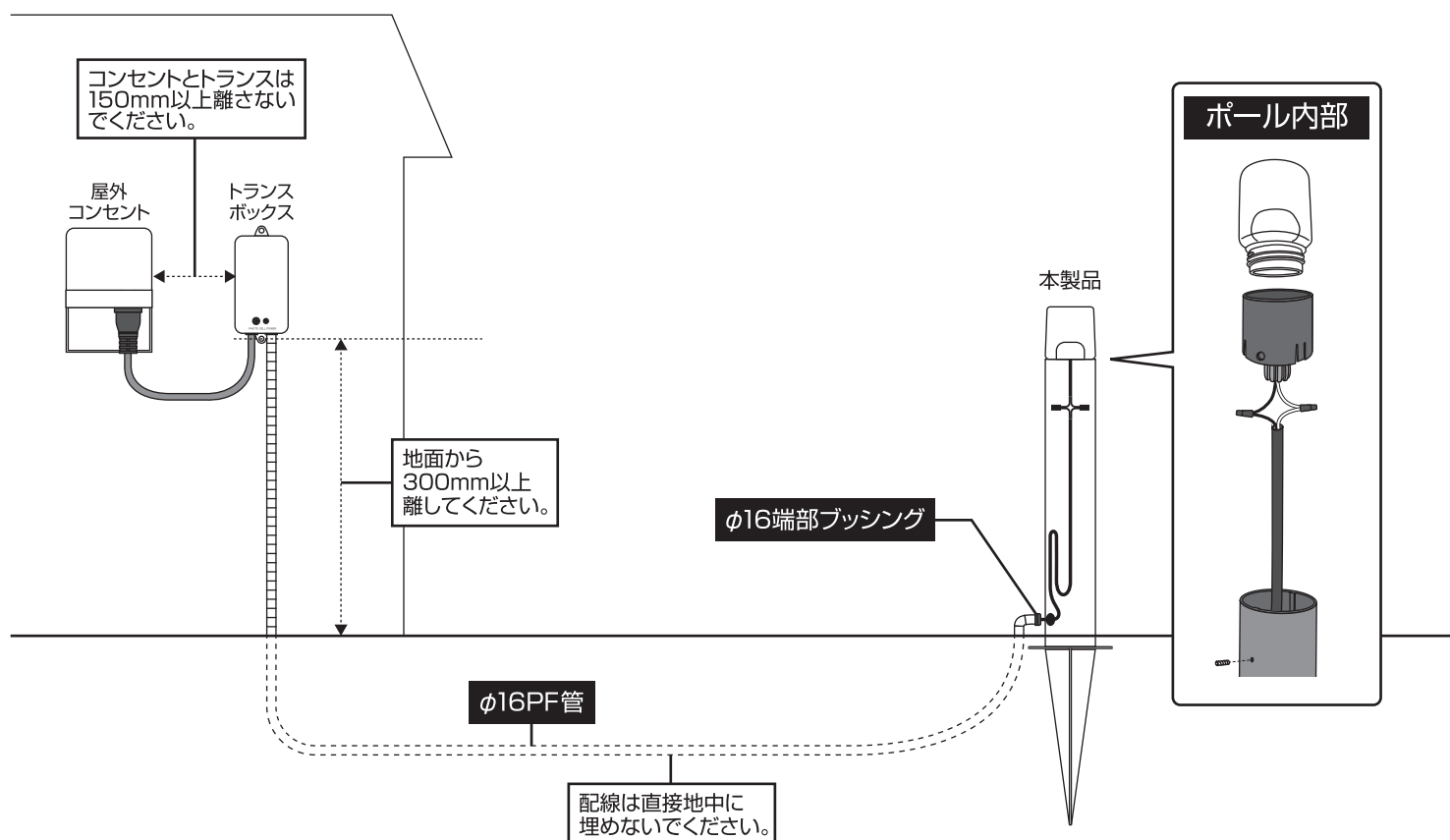

※本製品は渡り配線はできません。

※別売品、分岐ボックス(壁用:MY1-3490、地上用:MY1-1896)などを用いて配線してください。

※埋設管は、必要な長さで切り落として端部ブッシングを取り付ける、またはパテ埋めをしてください。

