

この度は本商品をお買い上げいただきありがとうございます。未永くご愛用いただくために、この「施工要領書」をよくお読みいただき正しい施工をお願いします。なお、商品到着後は、すみやかに検品をお願いいたします。本体に傷、付属品の不備などがございましたら、商品到着後10日以内にご連絡ください。

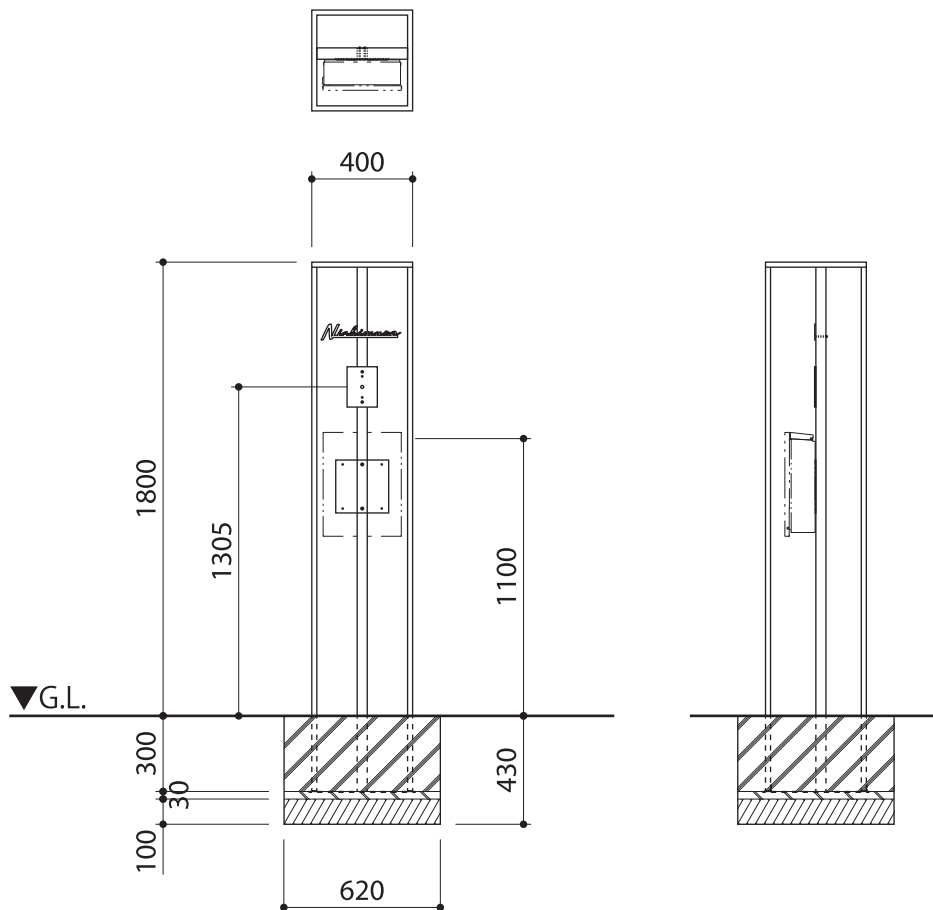

## ⚠ 施工上のご注意

- 指定の部品及びオプション品以外は使用しないでください。
- 商品に傷をつけないようご注意ください。
- 商品の施工については必ず施工要領書に従って下さい。
- 製品の水平・垂直に注意して施工を行って下さい。
- 基礎は当社指示寸法以上にして下さい。
- コンクリートモルタルの養生期間は十分(4日以上)とり、養生期間中は重い物を乗せたり、振動させたりしないよう注意して下さい。
- アルミ部材の表面に付着したコンクリート、モルタル等の汚れは速やかに取り除いてください。
- 柱などを立ててからコンクリート詰めをしてください。コンクリートを入れた後に柱を立てますと、柱内部に水がたまり凍結破壊の原因となります。
- 施工後、ボルト及びねじ類にゆるみやガタつき、その他使用上危険な箇所等が、無い点検して下さい。
- 作業終了後の商品にキズ、ヘコミ等が無い点確認してください。
- 電気配線は電気工事店にご依頼ください。
- 必ずアースを取り付けてください。アースが不安定な場合は感電の原因になります。(アースは法によりD種接地工事が必要です。)





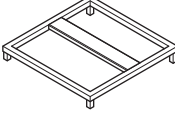
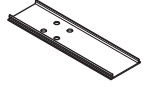
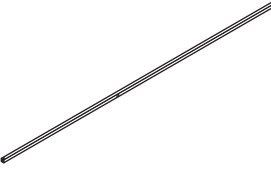
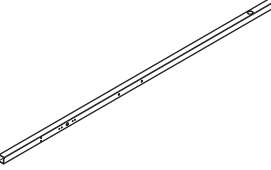
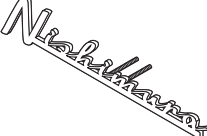

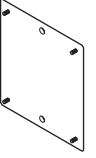
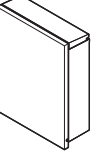
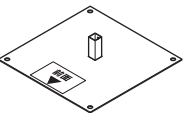





## ■基本寸法図

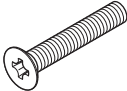

●セット内容

No.	同梱部品	数量
1	上フレーム 	1個
2	目板  ※1枚は上フレームに取付済み 1枚は上フレームに仮固定されています。	2枚
3	たて棧 	4本
4	中央柱 	1本
5	表札 	1式
6	インターホン取付台座 	1枚
7	ポスト取付台座 	1枚
8	ポスト 	1式
9	ベースプレート 	1枚

●付属部品

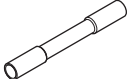
No.	同梱部品	数量
1	六角穴付ボルト (M4×15) 	2本
2	六角レンチ (対辺3mm) 	1本
3	六角穴付皿小ねじ (M4×10) 	4本
4	袋ナット (M4) 	2個
5	ばね座金 (M4) 	2個
6	平座金 (M4) 	NA 2枚 黒 2枚
7	六角穴付皿小ねじ (M4×10) 	6本
8	ターンナット (M5) 	2個
9	皿小ねじ (M5×25) 	2本
10	袋ナット (M5) 	4個
11	たて棧固定金具 	4個
12	トラス小ねじ (M4×10) 	4本
13	六角レンチ (対辺2.5mm) 	1本
14	防水スリーブ 	2個

- 開梱時に種類と数量を確認してください。
- 商品に破損や異常が無いか確認してください。

## ■基本構造と部材概略

### ⚠️ ご注意

- 上フレーム、たて桟4本、ベースプレートは前面シールのある面を前に向けて組立ててください。
- 前面シールは施工後にはがしてください。



上フレーム、たて桟



ベースプレート

### ●ターナットの固定方法

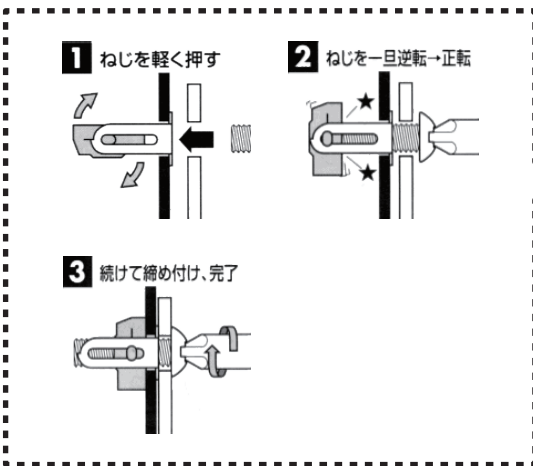

※1. 電源コードの配線は下図の2通りの方法を選択できます。

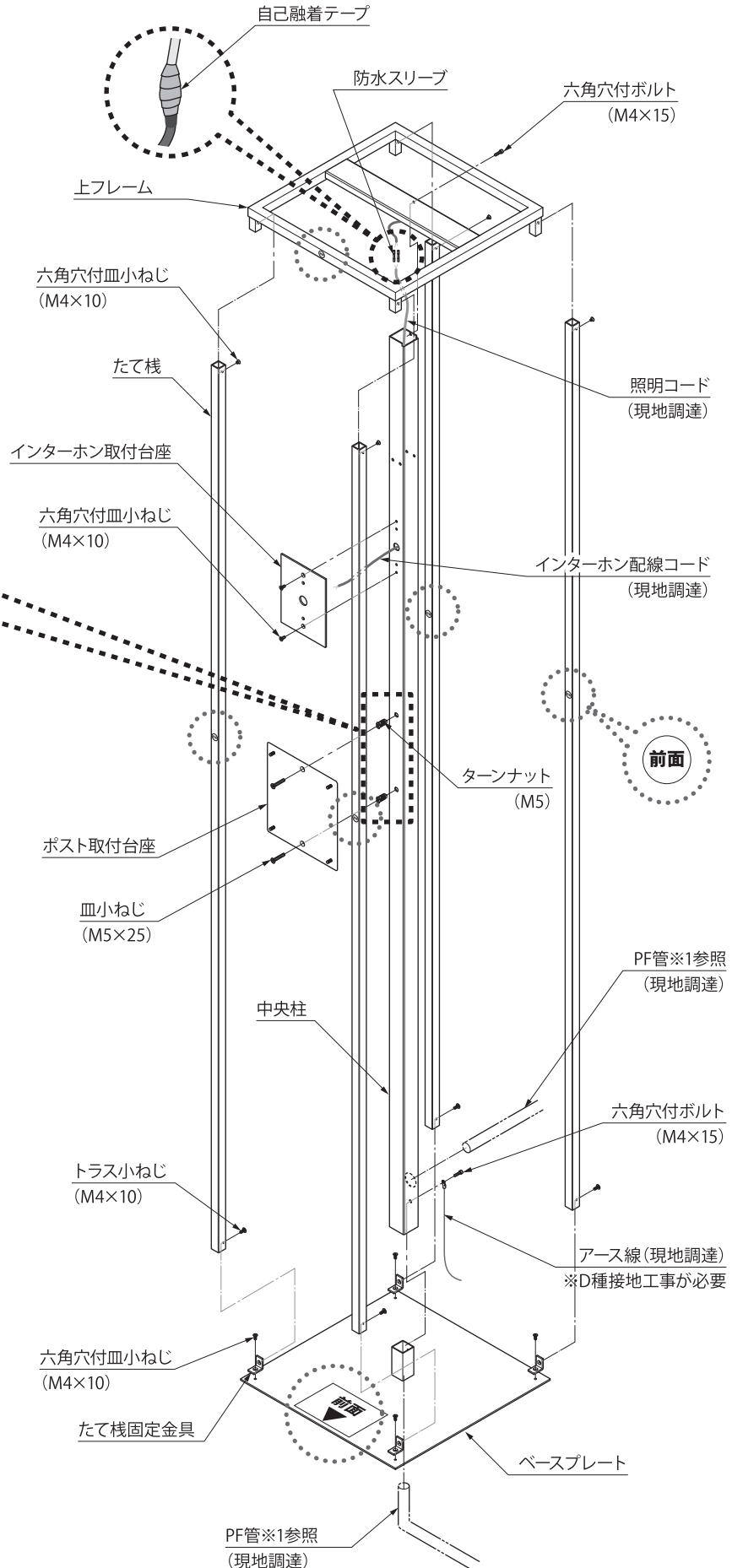
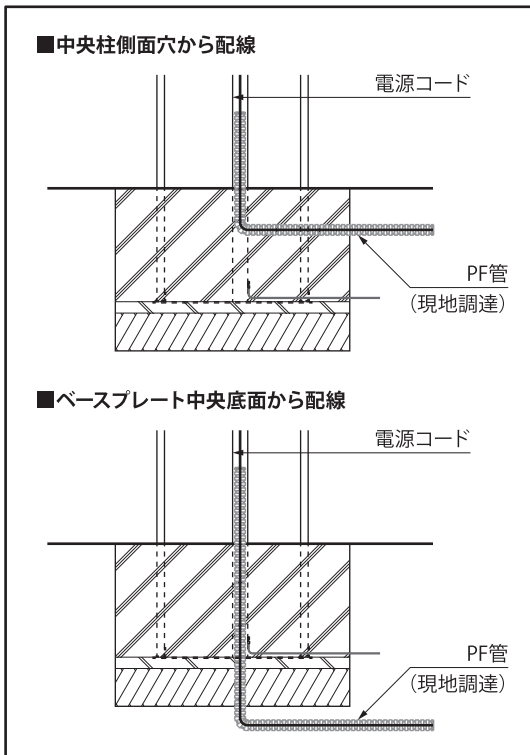

## ■各パーツの取付

- ①LED点灯確認後、目板を上フレームに取り付けます。
- ②表札を中央柱上部に差し込み、袋ナット (M4)、ばね座金 (M4)、平座金 (M4) で固定します。
- ③インターホン (別途手配) を結線後、同梱のねじ、取付金具で取り付けます。
- ④ポストを袋ナット (M5) とポスト同梱の防水ゴムワッシャー、平ワッシャーで取り付けます。

## ⚠️ ご注意

- ポストに同梱のトラスタッピングねじ、カールPCプラグ、スペーサーは使用しません。

- ⑤上フレーム、たて棧に貼ってある前面シールをはがしてください。

## ⚠️ ご注意

- ほたるスイッチと組み合わせて使用しない  
LED照明 (100V) にほたるスイッチを接続する場合、ほたる点灯時に流れる微小電流により、LED照明 (100V) がぼんやり点灯、点滅するおそれがあります。ほたるスイッチと組み合わせて使用しないでください。

