

アルミ機能門柱 エクレール

この度は、当社製品をお買い上げいただきありがとうございます。

末長くご愛用いただくために、この「取付・取扱説明書」をよくお読みいただき、正しい施工とご使用をお願いします。

施工は専門業者が行ってください。専門知識のない方が施工されますと不具合発生の原因となることがあります。

設置・施工上の注意事項

- お様が踏み台として使用し、転落事故につながる場所への設置は絶対にしないでください。
- 安全を確保するため、組立て、施工は必ず専門業者が行ってください。
- 梱包明細表で必要な部材、部品が全て揃っているか確かめてから組立ててください。
- 常に水に触れたり水没する場所、また温泉やそれに類する水質に触れたりする場所には設置しないでください。
- 振動、衝撃のある場所には設置しないでください。商品の破損、倒壊につながります。
- 組立て、施工時は、商品にキズがつかないように十分注意してください。
- 商品にバリがある場合は取り除いてください。特に切り詰めなど現場加工の場合は必ず行ってください。
- 構造物、建築物の屋根などからの雪の落下を受けない位置に設置してください。
- 商品の改造は絶対にしないでください。商品の性能が落ち、強度不足による破損、倒壊の可能性が危険です。
- 無理な荷重をかけないでください。ぶら下がったり、寄りかかたりしないでください。
- アルミ部材の表面に付着したコンクリートやモルタルなどの汚れは速やかに取り除いてください。
- 電気工事完了後、お客様へ引き渡す前に通電し作動確認を必ず実施して問題のないことを確認してください。

お手入れの注意事項

- 汚れは、柔らかな布、スポンジなどで水洗いにより洗い落とししてください。
- 有機溶剤を含むガラスクリーナー、便器やタイル用の酸性洗剤やアルカリ性洗剤は、表面を浸し腐食の原因になりますので使用しないでください。
- 清掃時、電装部品に直接ホースで水をかけないでください。照明、インターホン部に水が入ると故障の原因になります。
- サンドペーパーやワイヤーブラシなどで擦ると、キズがつかますので使わないでください。

部品構成

取り付ける前に **必ずお読み下さい。**

開梱時に種類と数量を確認してください。商品に破損や異常がないかを確認してください。

名称	姿図	数量	名称	姿図	数量	オプション	
門柱本体		1	ポスト		1		
	(ポスト無し:取付穴無し)					切り文字 ショート	切り文字 ロング

※この取付・取扱説明書は、工事完了後お客様にお渡しください。

寸法図

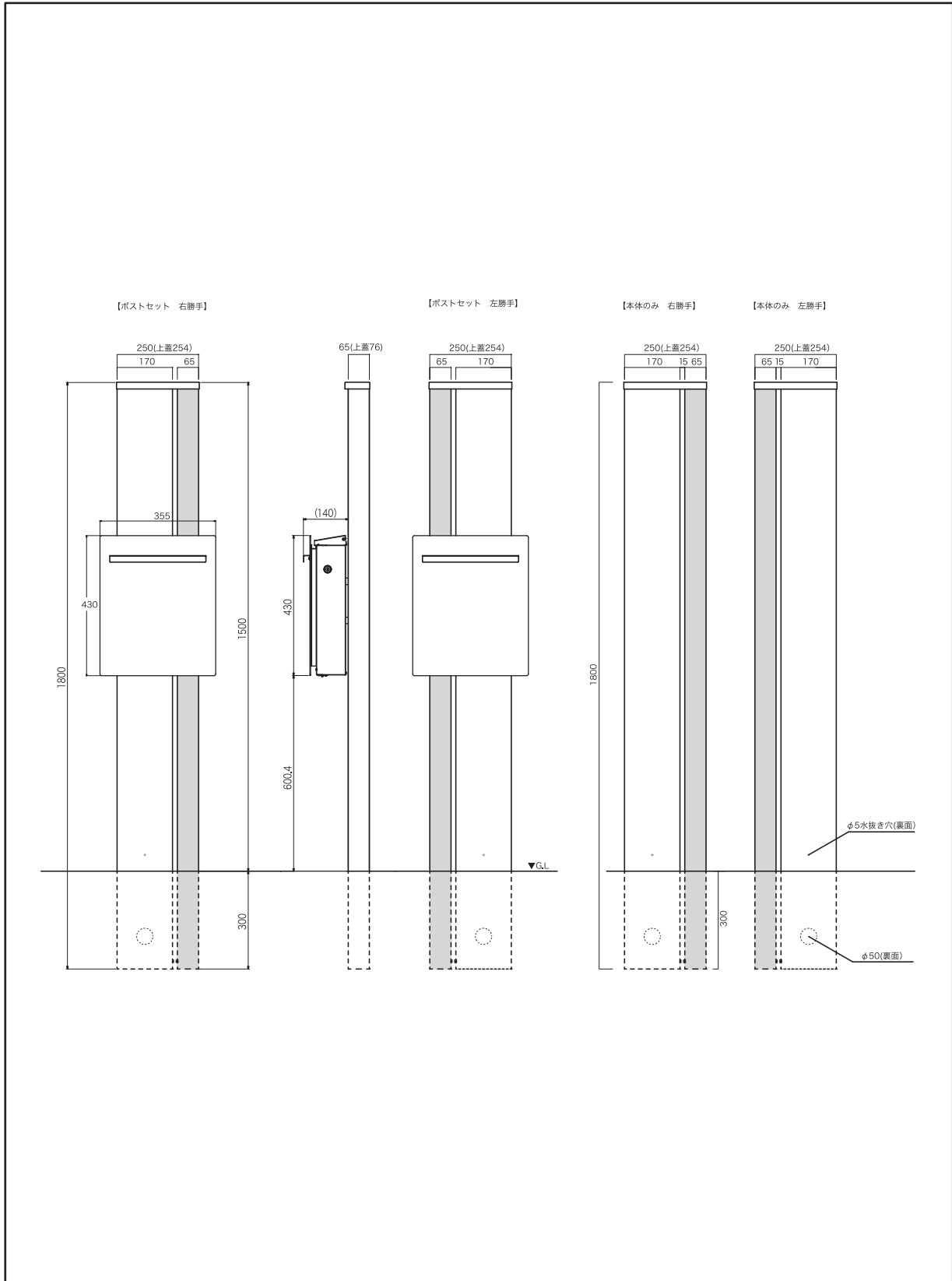

本体の設置

取り付ける前に **必ずお読み下さい。**

- ①LEDが付いている面を表とし、向きに注意して位置決めをします。
- ②所定の位置までCD管を挿入します。
- ③支え棒などで自立させながら、垂直・水平を確認しコンクリートで固定します。

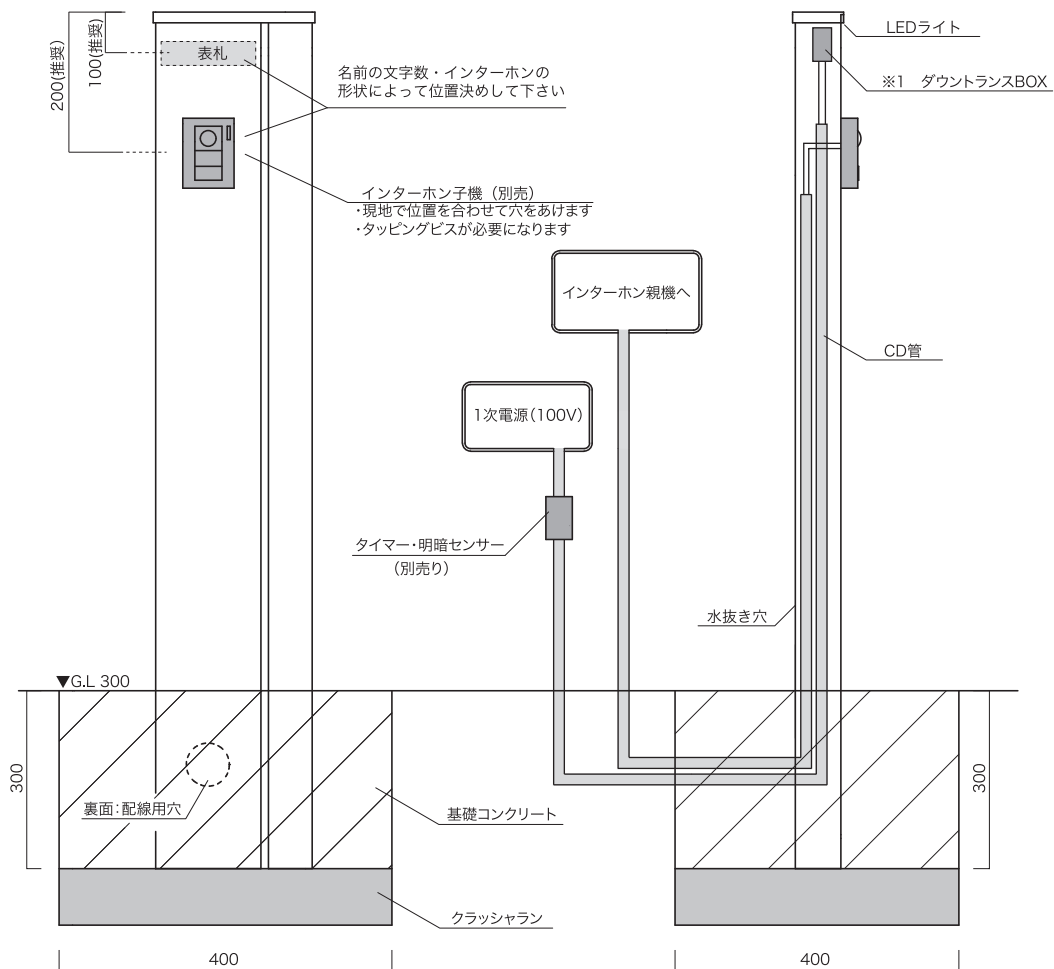

※1 配線方法

①上ふたを外します。

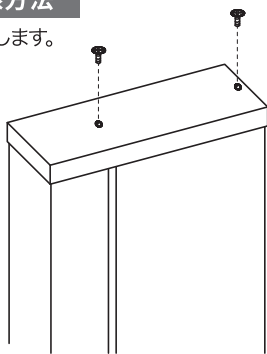

②トランスのコードを取り出し結線します。

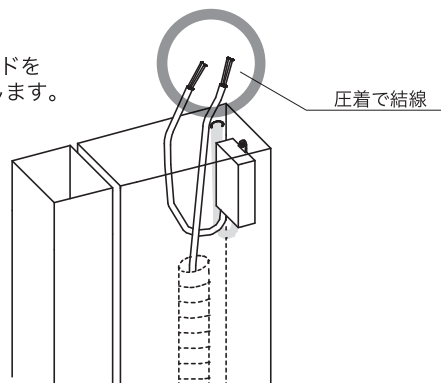

ポスト取付方法

付属品

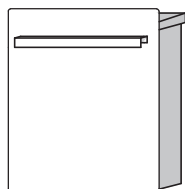

【ポスト】×1



【M5×20ビス】×4

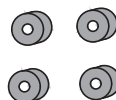

【ゴムスペーサー】×4



【透明ワッシャー】×4

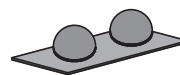

【補助ゴムシート (2個)】

取付参考図

下記イラストを参考にポストを取付けてください。

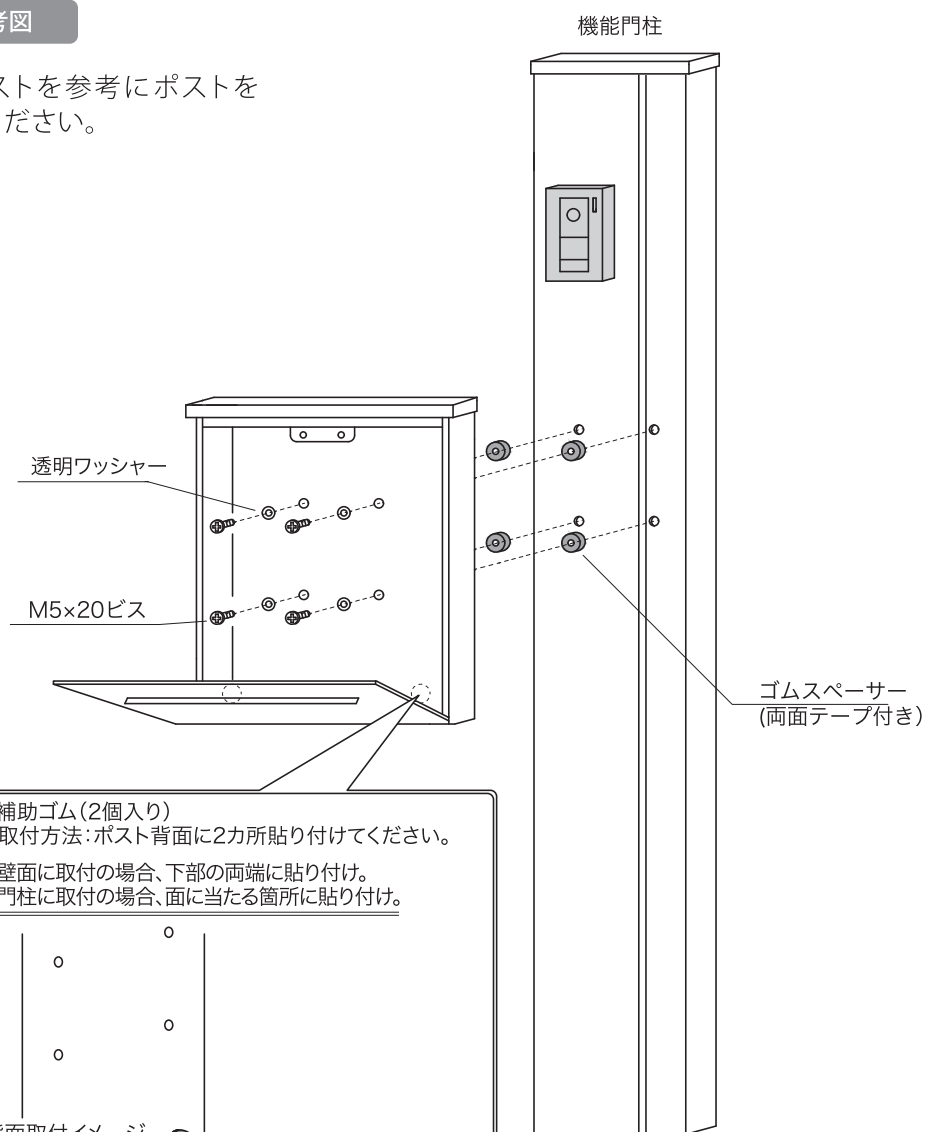

※補助ゴム(2個入り)
取付方法:ポスト背面に2カ所貼り付けてください。

- 壁面に取付の場合、下部の両端に貼り付け。
- 門柱に取付の場合、面に当たる箇所に貼り付け。

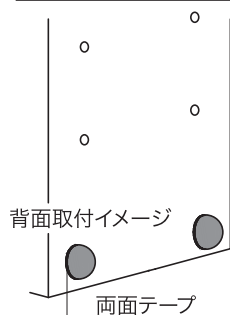

現地で貼り付ける場合

【準備】

1. 予め貼る面の埃、油などの汚れを落としておきます。
2. ネームシートが外れないように台紙のみ剥がします。(※1)
※注意: シートの粘着面に埃や汚れがつかないように注意してください。

【貼り付け】

3. 位置が決まったら表面フィルムごと貼り付けます。
4. タオルなどの柔らかい布でよく擦りネームシートを密着させます。(※2)
5. 文字部を残し、表面フィルムをゆっくり剥がせば出来上がりです。(※3)
※注意: 貼り直しは粘着力が弱くなるので避けてください。

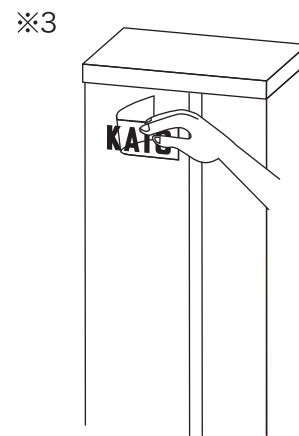
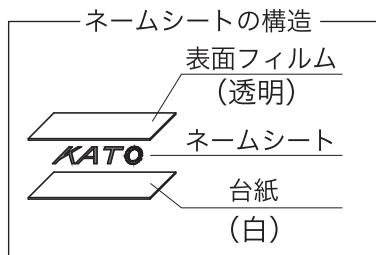

◆補足・寒い時期での注意点

貼り付ける時の相手面や、まわりの温度が冷たいと、シートが貼りつかない場合があります。相手面をあたためてから貼り付けてください。

表札取付方法

【オプション】

- 丸穴がある方を上に向けて、上蓋の隙間に差し込み、両面テープで貼り付けます。

【左勝手】

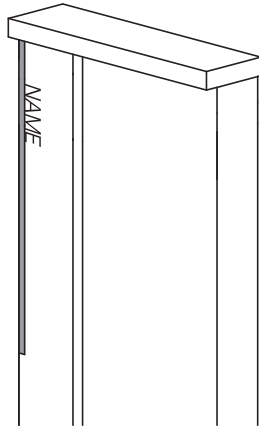

【右勝手】

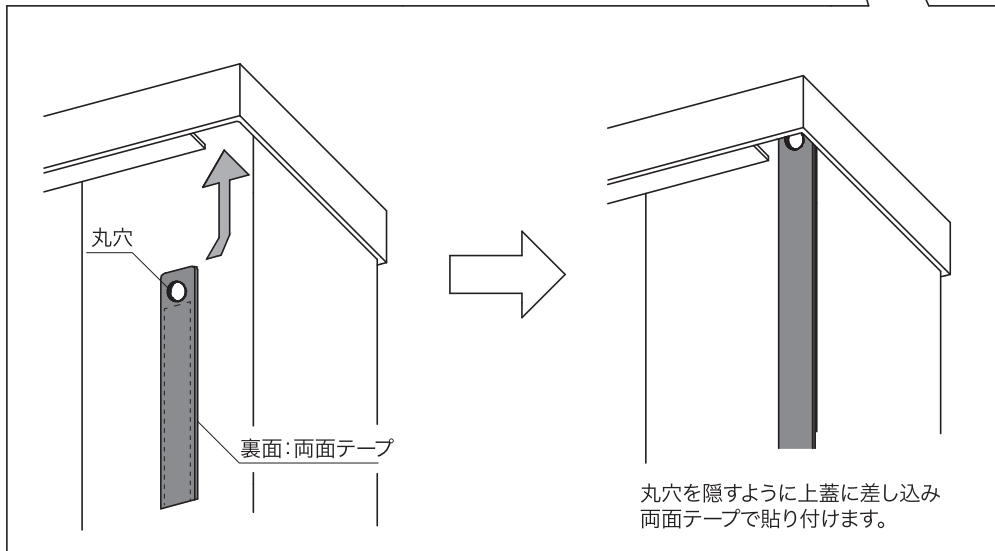
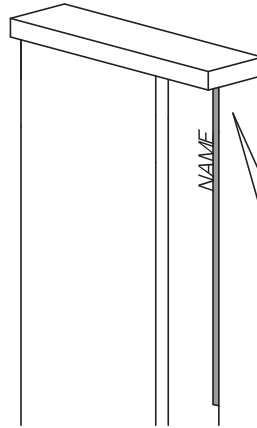

以上 ご不明な点は、販売店にお気軽にお尋ねください。